

Каталог продукции 2020

Power Defense

Автоматические выключатели
в литом корпусе



Power
Defense

Глобальная платформа от компании Eaton.

EATON

Powering Business Worldwide

Энергия для мира в движении

Свежие новости
от компании Eaton

Энергетические решения для вашего бизнеса

Eaton — компания мирового уровня, разрабатывающая решения по управлению энергией. Мы помогаем клиентам по всему миру контролировать энергию, которая требуется для питания зданий, самолетов, грузового и легкового автотранспорта, машин, предприятий.

Инновационные технологии Eaton помогают клиентам управлять электрической, гидравлической и механической энергией более надежно, эффективно, безопасно и стабильно.



Автоматические выключатели в литом корпусе Power Defense

• Введение	1
- Обзор	Стр. 5
- Обзор электронных и термоманитных блоков защиты	Стр. 7
- Отключающая способность	Стр. 9
- Функции измерения Power Xpert Protection Manager	Стр. 10
- Автоматические выключатели в литом корпусе (MCCB) Power Defense: PDE1, 2, 3, и 4 (до 1000 A)	Стр. 14
- Обзор блока защиты Power Xpert® Release	Стр. 15
• Технический обзор	
- Технические характеристики PDE1	Стр. 18
- Технические характеристики PDE2	Стр. 19
- Технические характеристики PDE3	Стр. 20
- Технические характеристики PDE4	Стр. 21
- Технические характеристики – Выключатель-разъединитель	Стр. 22
- Технические характеристики – Защита двигателя, типоразмер 2	Стр. 24
- Технические характеристики – электронные и термоманитные блоки защиты	Стр. 26
- Электронный блок защиты – настройки	Стр. 27
• Проектирование	
- Кривые срабатывания – PDE1	Стр. 28
- Кривые срабатывания – PDE2	Стр. 31
- Кривые срабатывания – PDE3	Стр. 46
- Кривые срабатывания – PDE4	Стр. 55
- Таблицы селективности	Стр. 60
- Таблицы резервирования	Стр. 64
• Габаритные размеры	
- Автоматический выключатель PDE1	Стр. 82
- Автоматический выключатель PDE2	Стр. 85
- Автоматический выключатель PDE3	Стр. 91
- Автоматический выключатель PDE4	Стр. 96
• Номера для заказа	
- Формирование артикула	Стр. 102
- Номера для заказа, автоматический выключатель PDE	Стр. 104
- Формирование артикула, аксессуары	Стр. 122
- Номера для заказа, аксессуары PDE	Стр. 125

Используются по всему миру

Соответствуют всем стандартам.
Настраиваются под ваши задачи.
Гарантированная техподдержка
от Eaton.

Имеющий глобальные сертификаты автоматический выключатель в литом корпусе (MCCB) Eaton Power Defense™ дает следующие преимущества:

- Терромагнитный расцепитель на выключателях до 800 А, откалиброванный на 40 °С и 50 °С.
- Новейшие технологии защиты цепей.
- Инновационный электронный блок защиты Eaton Power Xpert Release (PXR).

Линейка MCCB Power Defense — это автоматические выключатели с международными сертификатами для региональных нужд. Лучшая в своем классе поддержка от Eaton позволяет заказывать готовые изделия для своевременной доставки.



Power Xpert® Release

— электронный блок защиты

Упрощенные коммуникации. Улучшенная защита.

Входящий в линейку автоматических выключателей Power Defense электронный блок защиты Power Xpert® Release (PXR) для низковольтного коммерческого оборудования — это инновации Eaton в области технологий защиты цепей для использования во всех регионах мира. Эти блоки защиты не только повышают уровень защиты оборудования, но и упрощают работу с ним.

- Они разработаны, чтобы помочь вам упростить ваше приложение и повысить уровень защиты.
- Современный и простой в использовании интерфейс позволяет отображать и настраивать параметры блока защиты через ПО PXRМ.

Выбор блока защиты

В таблице (на следующей странице) приведен список блоков защиты, доступных во всех типоразмерах. Эта линейка блоков защиты имеет международные сертификаты и позволяет модифицировать выключатель, превращая его из базового устройства защиты в умный узел энергосистемы.

Термомагнитные блоки защиты

Доступны с:

- Регулируемыми уставками электромагнитной защиты.
- Регулируемыми уставками тепловой защиты
- Калибровка 40°C и 50°C.
- 4-полюсные версии с защитой нейтрали 60% и 100%.

Электроника

Доступная защита:

- LI
- LSI
- USB-подключение.
- 60% защита нейтрали у 4-полюсных устройств

Конфигурации электронных и термомагнитных расцепителей

POWER DEFENSE — БЛОКИ ЗАЩИТЫ

	Типоразмер 1	Типоразмер 2/9	Типоразмер 3	Типоразмер 4
Номинальные токи (А)	16 - 160	160 - 250 / 63 - 100	250 - 630	800 - 1000
Сертификаты	IEC	IEC	IEC	IEC

ТЕРМОМАГНИТНЫЕ БЛОКИ ЗАЩИТЫ

Тепловой/магнитный				
Фиксированная тепловая / Фиксированная магнитная	(1-пол.)			
Регулируемая тепловая / Регулируемая магнитная	•	•	•	•

ЭЛЕКТРОННЫЕ БЛОКИ ЗАЩИТЫ

PXR 10				
LI	нет	•	•	•
LSI	нет	•		



PXR 10

Все преимущества электронного блока защиты с простым интерфейсом для легкой настройки.

- Поставляется с базовой защитой LI и защитой двигателя LSI.
- Имеет регулируемые уставки, позволяющие настраивать его под конкретное применение.



Отключающая способность

Линейка защитных автоматических выключателей в литом корпусе — это платформа с высокими отключающими способностями в широком диапазоне напряжений.

Показатели отключения этих устройств оптимизированы для распределения электроэнергии и подходят для широкого спектра применений в коммерческом строительстве.

Ознакомьтесь с подробной таблицей отключающих способностей для каждого типоразмера.

Отключающая способность	IEC напряжения и номинальные значения								
	240 В перем. тока			415 В перем. тока			440 В перем. тока		
	Icu	Ics	Icm	Icu	Ics	Icm	Icu	Ics	Icm
F	35	35	73,5	25	25	52,5	20	15	52,5
G	50	50	121	36	36	75,6	30	22,5	63
K	65	65	187	50	50	105	35	26	73,5
M	100	100	220	70	50	154	50	37	105
N	100	100	330	70	70	154	50	37	154



Power Xpert Protection Manager

Упрощение работы. Сокращение необходимости в техобслуживании.

После установки расцепитель Power Xpert Release продолжает обеспечивать экономию и расширенную функциональность с помощью ПО Power Xpert Protection Manager (PXPM). Интуитивно понятный пользовательский интерфейс позволяет легко настраивать и программировать блок защиты под ваши задачи, сокращая необходимость техобслуживания и испытаний на объекте. Функции и возможности тестирования, доступные через ПК, позволяют сэкономить на трудозатратах и дорогостоящих тестовых наборах.

- Изменение и просмотр настроек автомата:**
 Позволяет выполнять настройку непосредственно на расцепителе или через ПО, включая дублирование настроек между устройствами.
- Режим испытаний:** Испытание на обрыв связи с датчиком и создание отчетов испытаний.
- Данные в режиме реального времени:**
 Предоставляет полную информацию о состоянии блока защиты.
- Краткая информация об аварийных событиях:**
 Хранит в памяти до 200 событий, подробные сведения о последних 10 отключениях и 10 сигналах тревоги, настраивает текущее время.
- Отчеты:** Позволяет форматировать и распечатывать данные проведенных испытаний.

Пользовательский интерфейс

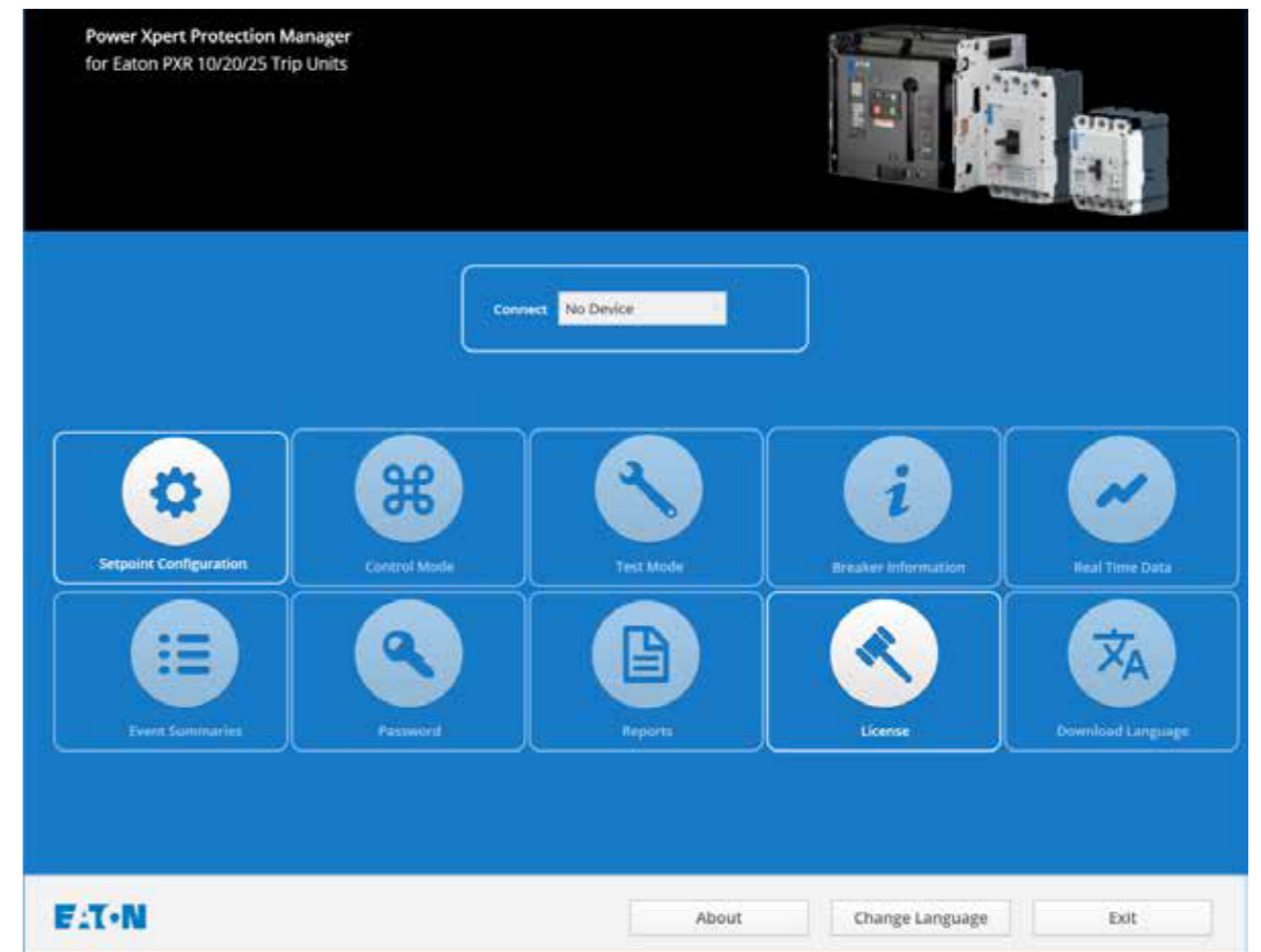

Отчеты об испытаниях

EATON Power Xpert Protection Manager for PXR 20/25 Trip Units - Test Report

Client: AT2208 01/17/2018

Customer Information							
Customer Name	Edson Corporation						
Plant Location	Serial BA						
User	10000						
Device Summary							
Manufacturer	Edson						
Current Breaker Type/Model	Device Defacto 2						
Current Breaker Serial Number							
Current Breaker Phase Setting (ph)							
Electronic Trip Unit Model							
Electronic Trip Unit Serial Number	01 A						
Electronic Trip Unit In	48750						
Configuration	0100						
Current Breaker Location							
Device Unit Identification #	Edson Switchgear room						
Unit #							
Environmental Data							
Temperature	21.0						
Humidity	30%						
Breaker Test Conditions							
Current Breaker	2500						
IP20	2500 21						
Reference	2500 21						
Protection / Configuration Settings #1							
Setting	Function	Setting	Function	Setting			
Motor Inhibit	25kA	25kA	25kA	0-100			
Short Trip Level	25kA	100%	25kA	0-100			
Short Trip Level	25kA	100%	25kA	0-100			
LOD10	Overload	1000%	1.5	0-100			
LOD15	2%	100%	0.5%	0-100			
LOD20	1%	100%	0.2%	0-100			
LOD	1%	100%	0.1%	0-100			
LOD Test Results #1							
Phase	Current (Amps)	Current (Trip)	Short Trip	Open	Close	Time	Result
A	1200	10000	10000	100	10000	1000	OK

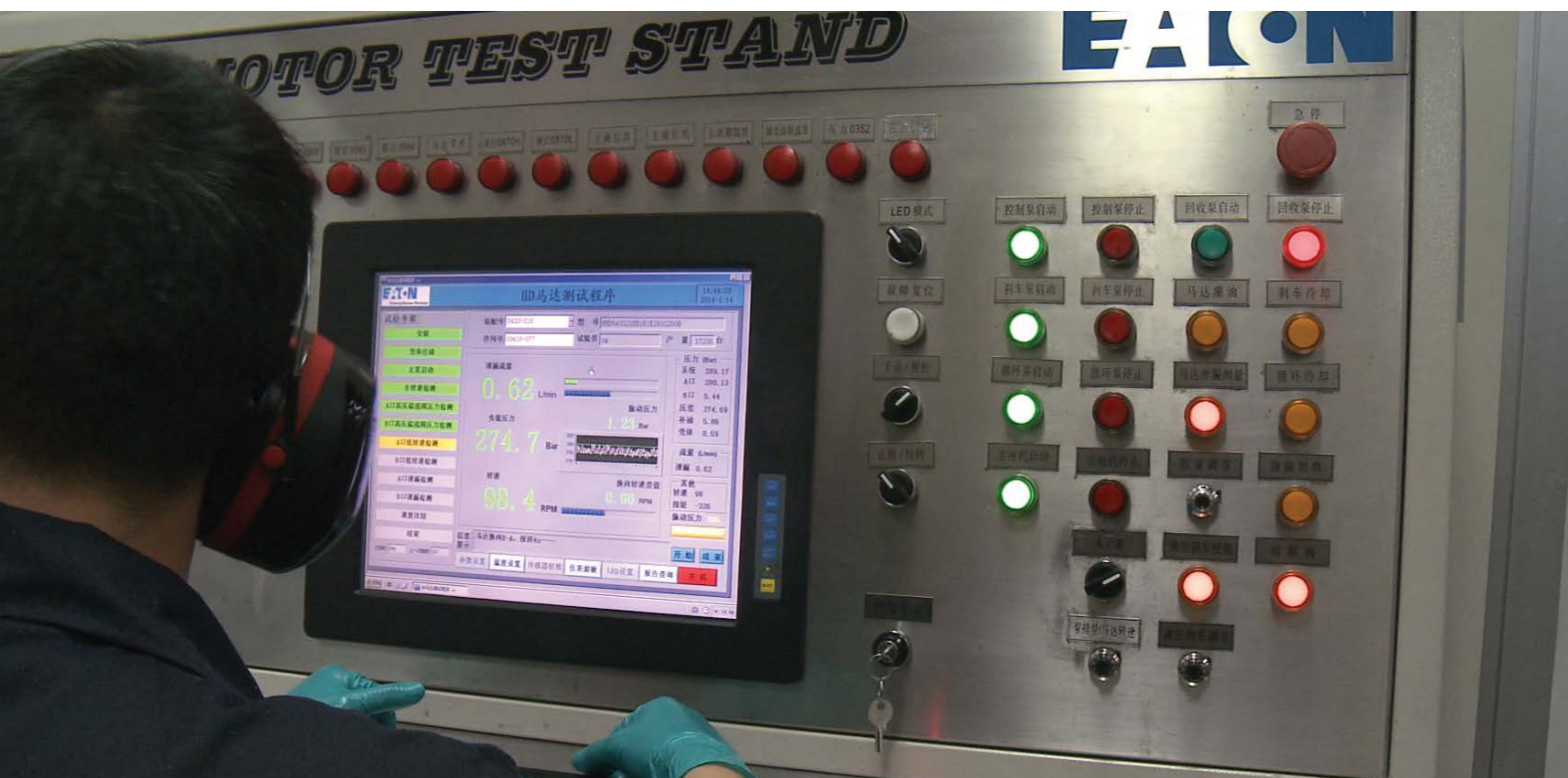

Модульные аксессуары

Автоматические выключатели в литом корпусе Power Defense включают новые модульные аксессуары для простой адаптации в соответствии с требованиями каждого применения.

- Линейка вспомогательных и аварийных контактов обеспечивает их взаимозаменяемость между выключателями Power Defense, позволяет настраивать выключатели в месте использования и минимизировать объем необходимых запасов.
- Компактные модульные независимые расцепители и расцепители минимального напряжения легко устанавливаются и демонтируются, когда это нужно.
- Широкий ассортимент поворотных рукояток с дополнительными функциями под ваши задачи.
- Втычные комплекты для линейки Power Defense позволяют превратить стандартный автоматический выключатель в выключатель втычного исполнения для удобства техобслуживания системы.
- Современные моторные приводы для всех типоразмеров для любого вида удаленного управления системой.
- Широкий выбор различных подключений клемм для всех типоразмеров обеспечивает дополнительные возможности настройки.
- Внешнее УЗО для типоразмеров 1-3 и другие дополнительные принадлежности для любых нужд вашей системы распределения.

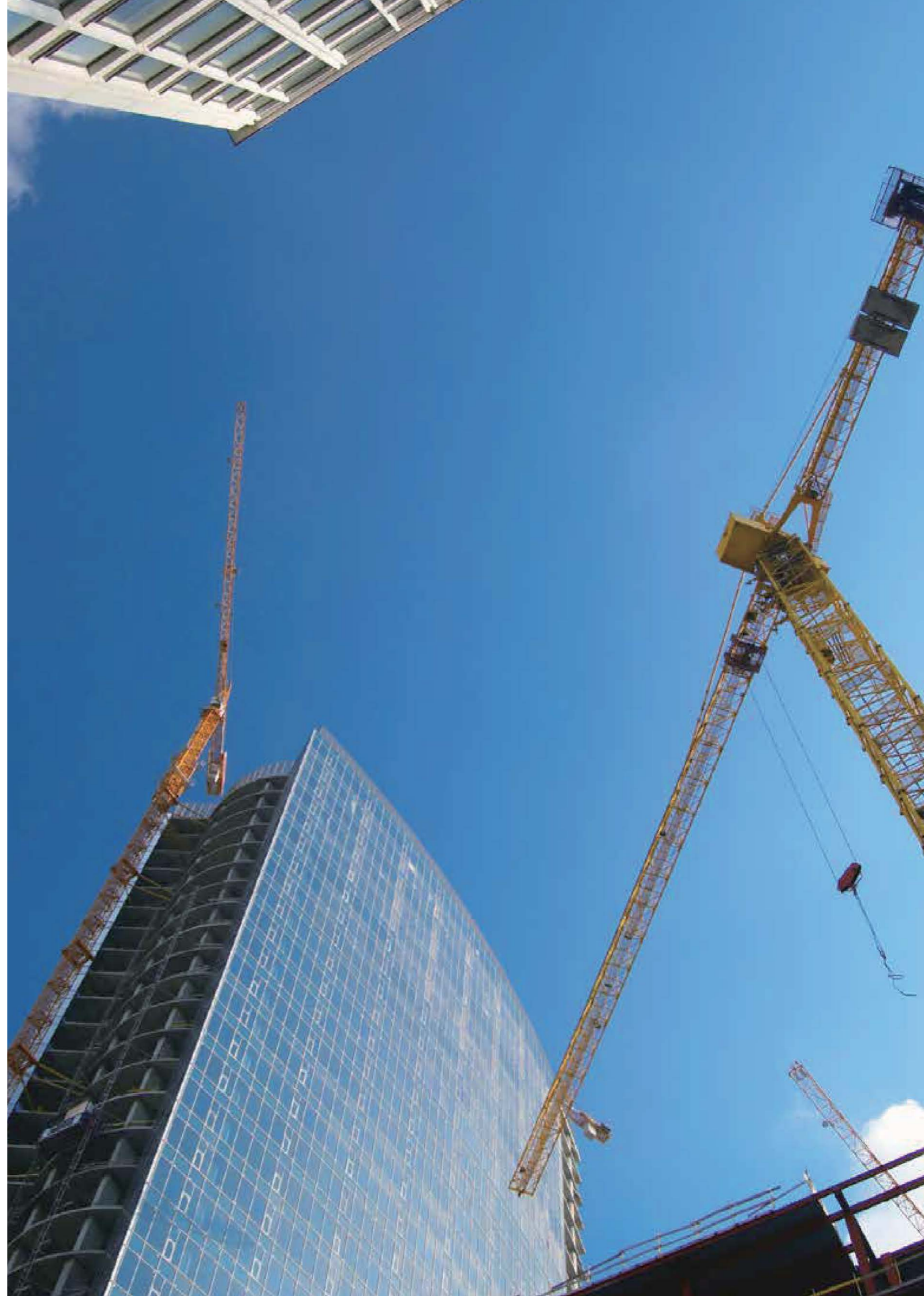

Автоматические выключатели в литом корпусе Power Defense (MCCB): PDE1, 2, 3, и 4 (до 1000 А)

Описание продукта

MCCB Eaton Power Defense безопасно и надежно распределяют, переключают и управляют электроэнергией в сфере коммерческого строительства. Они отличаются инновационной концепцией защиты и имеют функции диагностики неисправностей через USB-подключение.

- Компактная конструкция, четыре типоразмера
- 3 полюса и 4 полюса (также версия с защитой нейтрали 60%)
- Номинальный ток: от 16 до 1000 А
- Несколько способов монтажа
- Вспомогательные контакты одного артикула выполняют разные функции в зависимости от места установки
- Меньше изделий - необходимость поддерживать меньший ассортимент
- Универсальные монтажные размеры для различных моделей
- Дополнительное исполнение выключателя-разъединителя во всех типоразмерах



Автоматический выключатель PDE1

- Ток: до 160 А
- Автоматический выключатель с калибровкой ТМ-расцепителя 40 °С и 50 °С
- Возможна комплектация множеством аксессуаров, включая независимые расцепители и расцепители минимального напряжения, моторные приводы и блоки УЗО
- Термагнитный расцепитель регулируется у автоматов номиналом выше 32 А и с отключающей способностью до М включительно

Автоматический выключатель PDE2/9

- Автоматический выключатель PDE2 (до 250 А) с регулируемым термагнитным расцепителем
- Автоматический выключатель PDE2 до 250 А с регулируемым электронным расцепителем и специальный автоматический выключатель PDE9 с электронным расцепителем, меньший по размеру и с возможностью регулировки до 16 А
- Возможна комплектация множеством аксессуаров, включая независимые расцепители и расцепители минимального напряжения, моторные приводы и блоки УЗО

Автоматический выключатель PDE3

- ТМ / электронные расцепители с регулируемыми уставками
- Ток: до 630 А
- Возможна комплектация множеством аксессуаров, включая независимые расцепители и расцепители минимального напряжения, моторные приводы и блоки УЗО

Автоматический выключатель PDE4

- ТМ / электронные расцепители с регулируемыми уставками
- Ток: до 1000 А
- Возможна комплектация множеством аксессуаров, включая независимые расцепители и расцепители минимального напряжения, моторные приводы и блоки УЗО

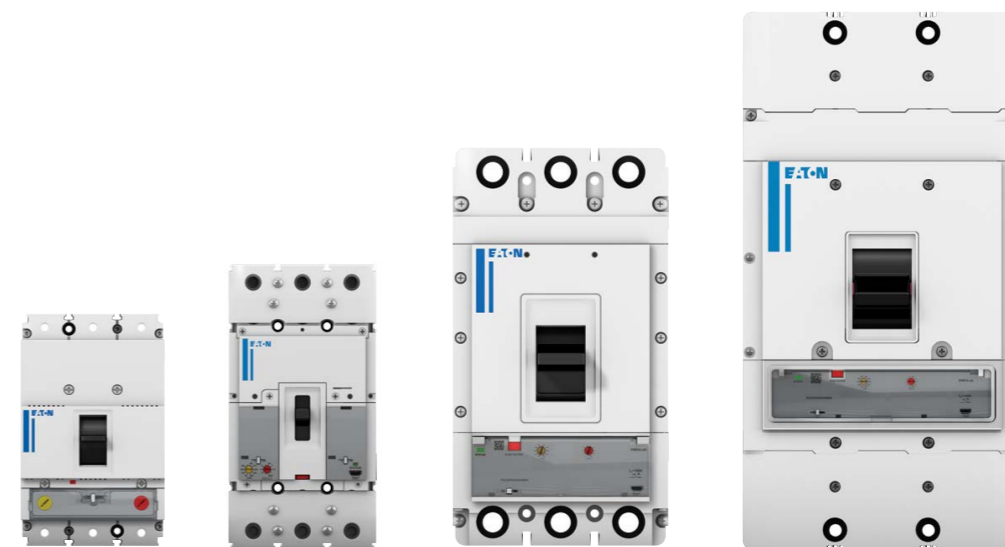

Общий обзор блока защиты Power Xpert® Release

Блок защиты Power Xpert Release (PXR) обладает функциями и гибкостью, необходимыми для настройки защиты для широкого спектра применений. Возможности связи поддерживают интеграцию в системы диспетчерского управления для контроля производительности и, при необходимости, для управления автоматическим выключателем. Современные методы измерения тока, напряжения, энергии и мощности позволяют осуществлять мониторинг энергопотребления в режиме реального времени.

Блок защиты PXR доступен во множестве вариантов — как для выключателей в литом корпусе, так и для воздушных. Все блоки защиты PXR имеют схожие функции, включая регулировки защит, сбор информации о причинах отключения, встроенную проверку вторичным током и USB-порт для подключения функций конфигурирования и мониторинга. Некоторые модели имеют счетчик энергии с точностью $\pm 1\%$, сетевое подключение, многоязычный дисплей и расширенные функции защиты.

Блок защиты PXR вместе с датчиками тока и приводом отключения является компонентом автоматического выключателя, обеспечивающим защитные функции. PXR анализирует сигналы от датчиков тока; при превышении заданного уровня тока и временной задержки PXR отключает автоматический выключатель. Настройки отключения по перегрузке и КЗ для конкретного автоматического выключателя определяются номинальным током и выбранными уставками защиты.

Для измерения тока используются те же токовые датчики, что и для защиты. Модели с измерением напряжения собирают множество данных по мощности и энергии с точностью $\pm 1\%$. Также PXR поддерживает механизм захвата выходного сигнала, с помощью которого можно контролировать токи и напряжения в системах распределения.

Коммуникационная система PXR передает данные о состоянии в реальном времени для интеграции с коммерческими информационными системами, схемами управления и другими системами, используемыми обслуживающим персоналом. Блоки защиты PXR поддерживают несколько протоколов передачи данных, включая ModbusRTU, Ethernet и ProfibusDP. Ethernet-связь также включает расширенный веб-интерфейс для браузеров телефона, планшета или ПК.

Некоторые модели оснащены ЖК-дисплеем, позволяющим настраивать и контролировать системы с передней панели выключателя. Другие модели оснащены поворотными переключателями для регулировки уставок защиты. Независимо от того, какой интерфейс установлен на блоках защиты PXR, все параметры конфигурации и производительности доступны через ПО Power Xpert Protection Manager (PXPМ).

Блок защиты Power Xpert Release доступен в нескольких линейках продуктов: Power Defense, NZM и IZMX.

Подробная информация доступна по адресу <http://www.eaton.ru>



Интерфейс пользователя PXR

Интерфейс блока защиты PXR одинаков для всех типоразмеров выключателей линейки Power Defense. Общий пользовательский интерфейс обеспечивает быструю настройку и облегчает техобслуживание. При любом типоразмере элементы интерфейса легко распознаются даже на небольших выключателях или при горизонтальном монтаже.

PXR 10 имеет самый простой пользовательский интерфейс (UI), включающий основные настройки защиты и состояние. Чтобы узнать, какие элементы интерфейса представлены в PXR 10, см. изображения передней панели PXR 10.



Ключевые элементы интерфейса

Индикатор состояния

Все блоки защиты PXR имеют индикатор с надписью STATUS. При нормальной работе этот индикатор мигает зеленым (включается и выключается примерно раз в секунду).

При обнаружении внутренней проблемы блока защиты индикатор состояния мигает красным. Возможные проблемы: с катушкой привода отключения, ошибка прошивки или неисправность механизма. В этом случае следует принять незамедлительные меры по замене блока защиты или выключателя.

Если индикатор состояния не горит, значит на блок защиты не подается дополнительное питание или не хватает первичного тока. Блоки защиты PXR в Power Defense самозапитываются при силе тока в цепи, равной 20% I_n типоразмера выключателя.

USB для испытания и настройки

В нижнем правом углу всех блоков защиты PXR имеется стандартный USB-разъем micro-B. ПО Power Xpert Protection Manager (PXPM) использует USB-порт для настройки, испытаний и мониторинга блока защиты. Ссылка для загрузки установочного пакета PXPM <http://www.eaton.com/pxpm>

При подключении USB-кабеля от принимающего ПК на блок защиты подается питание, если он не получает достаточно энергии из сети или отсутствует внешний источник. Имеющиеся в продаже аккумуляторные батареи также подходят для питания блока защиты. Это соединение предназначено для временного использования во время настройки, мониторинга или испытания блока защиты.

Принудительное срабатывание

Красная кнопка на передней стороне блока защиты или автоматического выключателя предназначена для его срабатывания с помощью механизма. Используйте небольшой инструмент, чтобы нажать и запустить механизм отключения.

Защищенная крышка

Прозрачная пластиковая крышка позволяет видеть уставки, но не менять их. Управление физическим доступом является ключевым элементом всей политики безопасности. Несанкционированный доступ к изменению настроек предотвращается путем установки стандартной запечатывающей проволоки через специальные отверстия.

Простые поворотные переключатели PXR 10

Конфигурация кривой отключения PXR 10 осуществляется просто с помощью переключателей на передней панели. Блоки защиты LSI оснащены 3-мя поворотными переключателями, а у версии LI их всего 2 (отсутствует переключатель «SD-профиль»). Для всех устройств желтый поворотный переключатель устанавливает I_r (уставка защиты по перегрузке), а красный определяет срабатывание устройства при КЗ. Подробная информация о доступных настройках защиты для каждого типоразмера приведена в Разделе 10 («Доступные настройки защиты»).

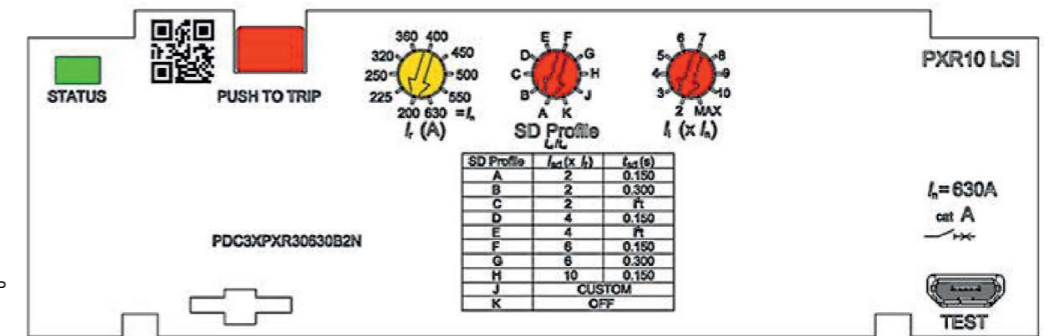

PXR 10 записывает причину любого срабатывания выключателя (Причина срабатывания (CoT - Cause of Trip)), запись доступна вместе с зафиксированными действующими на момент отключения значениями через ПО Power Xpert Protection Manager (PXPM).

Макс номинальный непрерывный ток/длительный ток I_n (А)	160 А				
Количество полюсов	3 и 4				
Макс. отключающая способность (кА среднекв.) В перем. тока 50-60 Гц	F	G	K	M	
220-240 В перем. тока	I_{cu}	35	50	65	100
	I_{cs}	35	50	65	100
380-415 В перем. тока	I_{cu}	25	36	50	70
	I_{cs}	25	36	50	50
440 В перем. тока	I_{cu}	20	30	35	50
	I_{cs}	15	22,5	26	37
Номинальная включающая способность при КЗ I_{cm}					
220-240 В перем. тока	I_{cm}	73,5	121	187	220
380-415 В перем. тока	I_{cm}	52,5	75,6	105	154
440 В перем. тока	I_{cm}	52,5	63	73,5	105
Номинальный выдерживаемый кратковременный ток (кА)	I_{cw}	-			
Время отключения при 415 В (мс)	I_{cu} кА при 415 В	<10 мс			
Диапазон номинальных токов (А)	16 - 160 А				
Категория селективности	А				
Стандарт	IEC/CCC				
Максимальный номинальный ток I_n в зависимости от версии	160 А				
Ном. выдерживаемое напряжение изоляции U в соответствии с IEC 60947-2					
Главные токопроводящие части (В)	800 В				
Вспомогательные цепи (В)	690 В				
Номинальное выдерживаемое импульсное напряжение					
Главные токопроводящие части (кВ)	U_{imp}	6 кВ			
Вспомогательные цепи (кВ)	U_{imp}	6 кВ			
Номинальное рабочее напряжение В перем тока U_g IEC/CCC (В)	440 В				
Номинальное рабочее напряжение В пост тока U_g IEC/CCC (В)	250 В				
Допустимый диапазон температуры окружающей среды (для хранения и эксплуатации)	От -20 °С до +70 °С				
Продукт соответствует IEC 60068 Испытания на удар	Да				
Понижение номинального тока выключателя с ТМ-расцепителем, откалиброванным на 40°С	40°С	100%			
	45°С	97%			
	50°С	95%			
	55°С	92%			
	60°С	90%			
	70°С	80%			
Снижение номинального напряжения на высоте (В)	2000 м	690 В			
	3000 м	624 В			
	4000 м	565 В			
Кoeffициент снижения номинального тока на высоте	2000 м	100 %			
	3000 м	95 %			
	4000 м	90 %			
Износостойкость (рабочие циклы) без нагрузки (механическая износостойкость)	25000				
Износостойкость (рабочие циклы) с нагрузкой (электрическая износостойкость) IEC/EN60947-4 В АС-1	10000				
Максимальная частота переключения # операций в минуту	2				
3 полюсные	144,8 x 89,9 x 68,1 мм				
4 полюсные	144,8 x 119,9 x 68,1 мм				
Расстояние от полюса до полюса	30,00 мм				
Приблизительный вес (кг) стац.	ТМ-расц.	3 полюса 1,046 кг 4 полюса 1,325 кг			
Подвод питания сверху и снизу	Да				
Зазор для отвода газов IEC	30 мм				
Необходимое расстояние между автоматическими выключателями IEC	0 мм				
Методы монтажа	Стационарный				
Класс защиты IP	IP2X с защитой пальцев				
Степень загрязнения / Категория перенапряжения	III / III				
Потери мощности на выключатель при максимальном номинальном токе I_n	36,1 Вт				
Возможность применения Н в сетях IT при 415 В	Есть				

	PDE2					
Макс номинальный непрерывный ток/длительный ток I_n (А)	250 А					
Количество полюсов	3 и 4					
Макс. отключающая способность (кА среднекв.) В перем. тока 50-60 Гц	F	G	K	M	N	
220-240 В перем. тока	I_{cu}	35	50	65	100	100
	I_{cs}	35	50	65	100	100
380-415 В перем. тока	I_{cu}	25	36	50	70	70
	I_{cs}	25	36	50	50	70
440 В перем. тока	I_{cu}	20	30	35	50	50
	I_{cs}	15	22,5	26	37	37
Номинальная включающая способность при КЗ I_{cm}						
220-240 В перем. тока	I_{cm}	73,5	121	187	220	330
380-415 В перем. тока	I_{cm}	52,5	75,6	105	154	154
440 В перем. тока	I_{cm}	52,5	63	73,5	105	154
Номинальный выдерживаемый кратковременный ток (кА)	I_{cw}	1,8				
Время отключения при 415 В (мс)	I_{cu} кА при 415 В	5,1 мс				
Диапазон номинальных токов (А)	63 - 250 А					
Категория селективности	А					
Стандарт	IEC/CCC					
Максимальный номинальный ток I_n в зависимости от версии	250 А					
Ном. выдерживаемое напряжение изоляции U в соответствии с IEC 60947-2						
Главные токопроводящие части (В)	800 В (ТМ), 690 В (PXR)					
Вспомогательные цепи (В)	690 В					
Номинальное выдерживаемое импульсное напряжение						
Главные токопроводящие части (кВ)	U_{imp}	8 кВ				
Вспомогательные цепи (кВ)	U_{imp}	4 кВ				
Номинальное рабочее напряжение В перем тока U_g IEC/CCC (В)	440					
Номинальное рабочее напряжение В пост тока U_g IEC/CCC (В)	250					
Допустимый диапазон температуры окружающей среды (для хранения и эксплуатации)	От -20 °С до +70 °С					
Продукт соответствует IEC 60068 Испытание на удар	-					
Заводская защита	Для ТМ-расц. 40°	Для эл. расц				
	40°С	100%	40°С	100%		
	45°С	100%	45°С	100%		
	50°С	100%	50°С	100%		
	55°С	98%	55°С	98%		
	60°С	95%	60°С	92%		
	70°С	90%	70°С	80%		
Снижение номинального напряжения на высоте	2000 м	690 В				
	3000 м	624 В				
	4000 м	565 В				
Кoeffициент снижения номинального тока на высоте	2000 м	100 %				
	3000 м	100 %				
	4000 м	95 %				
Износостойкость (рабочие циклы) без нагрузки (механическая износостойкость)	20000					
Износостойкость (рабочие циклы) с нагрузкой (электрическая износостойкость) IEC/EN60947-4 В АС-1	8000					
Максимальная частота переключения # операций в минуту	2					
В x Ш x Г (мм)						
3 полюсные	PDE2	200.9 x 104.6 x 88.9	PDE9	152.4 x 104.6 x 88.9		
4 полюсные	PDE2	200.9 x 139.5 x 88.9	PDE9	152.4 x 139.5 x 88.9		
Расстояние от полюса до полюса	34,93 мм					
Приблизительный вес (кг) стац.	ТМ-расц.	PDE2 3P 1.91 kg		PDE9 3P 1.82 kg		
		PDE2 4P 2.58 kg		PDE9 4P 2.46 kg		
	эл. расц. PXR10	-				
Подвод питания сверху и снизу	Да					
Зазор для отвода газов IEC	25,4 мм					
Необходимое расстояние между автоматическими выключателями IEC (мм)	0 мм					
Методы монтажа	Стационарный					
Класс защиты IP	IP2X с защитой пальцев					
Степень загрязнения / Категория перенапряжения	III / III					
Потери мощности на выключатель при максимальном номинальном токе I_n , Вт	58 для PDE2 ТМ; 34 для PDE2 с эл. расц.; 22 для PDE9					
Возможность применения Н в сетях IT при 415 В	Есть					

Макс. номинальный непрерывный ток/длительный ток I_u (А)	630 А					
Количество полюсов	3 и 4					
220-240 В перем. тока	I_{cu}	35	50	65	100	100
	I_{cs}	35	50	65	100	100
380-415 В перем. тока	I_{cu}	25	36	50	70	70
	I_{cs}	25	36	50	53	70
440 В перем. тока	I_{cu}	20	30	35	50	50
	I_{cs}	15	22.5	26	37	37
Номинальная включающая способность при КЗ I_{cm}						
220-240 В перем. тока	I_{cm}	73.5	121	187	220	330
380-415 В перем. тока	I_{cm}	52.5	75.6	105	154	154
440 В перем. тока	I_{cm}	52.5	63	73.5	105	154
Номинальный выдерживаемый кратковременный ток (кА)	I_{cw}	6,3				
Время отключения при 415 В (мс)	I_{cu} кА при 415 В	8.65 мс при I_{cu} 50 кА, 6.2 мс при I_{cu} 70 кА				
Диапазон силы тока (А)	250 - 630 А					
Категория селективности	А					
Стандарт	IEC/CCC					
Максимальный номинальный ток I_n в зависимости от версии	630 А					
Ном. выдерживаемое напряжение изоляции U в соответствии с IEC 60947-2						
Главные токопроводящие части (В)	800 В (TM), 690 В (PXR)					
Вспомогательные цепи (В)	690 В					
Номинальное выдерживаемое импульсное напряжение						
Главные токопроводящие части (кВ)	U_{imp}	8 (TM), 6 (PXR) кВ				
Вспомогательные цепи (кВ)	U_{imp}	4 кВ				
Номинальное напряжение V перем тока U_e IEC/CCC (В)	440 В					
Номинальное рабочее напряжение В пост тока U_e IEC/CCC (В)	250 В					
Допустимый диапазон температуры окружающей среды (для хранения и эксплуатации)	От -25 °С до +70 °С					
Продукт соответствует IEC 60068 Испытание на удар	Да					
Заводская защита	Для ТМ-расц. 40°	Для эл. расц				
	40°С	100%	40°С	100%		
	45°С	96%	45°С	96%		
	50°С	91%	50°С	91%		
	55°С	86%	55°С	86%		
	60°С	82%	60°С	82%		
	70°С	70%	70°С	70%		
Коэффициент снижения номинального напряжения на высоте (В)	2000 м	690 В				
	3000 м	624 В				
	4000 м	565 В				
Коэффициент снижения номинального тока на высоте	2000 м	100 %				
	3000 м	91 %				
	4000 м	82 %				
Износостойкость (рабочие циклы) без нагрузки (механическая износостойкость)	15000					
Износостойкость (рабочие циклы) с нагрузкой (электрическая износостойкость) IEC/EN60947-4 В AC-1	5000					
Максимальная частота переключения # операций в минуту	1					
3 полюсные	257.1 x 138.9 x 109.1 мм					
	257.1 x 182.9 x 109.1 мм					
4 полюсные	257.1 x 182.9 x 109.1 мм					
Расстояние от полюса до полюса	43.66 мм					
Приблизительный вес (кг) стационарный	TM-расц.	3П 5.8 кг				
	эл. расц. PXR10	4П 7.9 кг				
Подвод питания сверху и снизу	Да					
Зазор для отвода газов IEC	25,4 мм					
Необходимое расстояние между автоматическими выключателями IEC (мм)	0					
Методы монтажа	Стационарный					
Класс защиты IP	IP2X с защитой пальцев					
Степень загрязнения / Категория перенапряжения	III / III					
Потери мощности на выключатель при максимальном номинальном токе I_n , Вт	130 для TM-расц.; 110 для эл. расц.					
Возможность применения Н в сетях IT при 415 В	Есть					

Макс номинальный непрерывный ток/длительный ток I_u (А)	1000 А				
Количество полюсов	3 и 4				
220-240 В перем. тока	I_{cu}	50	65	100	100
	I_{cs}	50	65	100	100
380-415 В перем. тока	I_{cu}	36	50	70	70
	I_{cs}	36	50	50	70
440 В перем. тока	I_{cu}	30	35	50	50
	I_{cs}	22.5	26	37	37
Номинальная включающая способность при КЗ I_{cm}					
220-240 В перем. тока	I_{cm}	121	187	220	220
380-415 В перем. тока	I_{cm}	75.6	105	154	154
440 В перем. тока	I_{cm}	63	73.5	105	143
Номинальный выдерживаемый кратковременный ток (кА)	I_{cw}	6			
Время отключения при 415 В (мс)	I_{cu} кА при 415 В	5.23 мс			
Диапазон силы тока (А)	800 - 1000 А				
Категория селективности	А				
Стандарт	IEC/CCC				
Максимальный номинальный ток I_n в зависимости от версии	1000 А				
Ном. выдерживаемое напряжение изоляции U в соответствии с IEC 60947-2					
Главные токопроводящие части (В)	800 В (TM), 690 В (PXR)				
Вспомогательные цепи (В)	690 В				
Номинальное выдерживаемое импульсное напряжение					
Главные токопроводящие части (кВ)	U_{imp}	8 (TM), 6 (PXR) кВ			
Вспомогательные цепи (кВ)	U_{imp}	4 кВ			
Номинальное напряжение В перем тока U_e IEC/CCC (В)	440 В				
Номинальное рабочее напряжение В пост тока U_e IEC/CCC (В)	250 В				
Допустимый диапазон температуры окружающей среды (для хранения и эксплуатации)	от -25 °С до +70 °С				
Продукт соответствует IEC 60068 Испытание на удар	Да				
Заводская защита	Для ТМ-расц. 40°	Для эл. расц			
	40°С	100%	40°С	100%	
	45°С	97%	45°С	97%	
	50°С	94%	50°С	94%	
	55°С	90%	55°С	91%	
	60°С	88%	60°С	88%	
	70°С	80%	70°С	80%	
Снижение номинального напряжения на высоте (В)	2000 м	690 В			
	3000 м	624 В			
	4000 м	565 В			
Коэффициент снижения номинального тока на высоте	2000 м	100 %			
	3000 м	94 %			
	4000 м	88 %			
Износостойкость (рабочие циклы) без нагрузки (механическая износостойкость)	10000				
Износостойкость (рабочие циклы) с нагрузкой (электрическая износостойкость) IEC/EN60947-4 В AC-1	3000				
Максимальная частота переключения # операций в минуту	1				
3 полюсные	406.4 x 209.6 x 111.2 мм				
	406.4 x 279.4 x 111.2 мм				
4 полюсные	406.4 x 279.4 x 111.2 мм				
Расстояние от полюса до полюса	70 мм				
Приблизительный вес (кг) стационарный	TM-расц.	3П 13.2 кг			
	эл. расц. PXR10	3П 13.6 кг			
Подвод питания сверху и снизу	Да				
Зазор для отвода газов IEC	60 мм				
Необходимое расстояние между автоматическими выключателями IEC (мм)	0 мм				
Методы монтажа	Стационарный				
Класс защиты IP	-				
Степень загрязнения / Категория перенапряжения	III / III				
Потери мощности на выключатель при максимальном номинальном токе I_n , Вт	291 для TM-расц.; 270 для эл. расц.				
Возможность применения Н в сетях IT при 415 В	Есть				

Технические характеристики

		PDE1	PDE2
Макс номинальный непрерывный ток/длительный ток	I_u	A	160
Основные характеристики			
Стандарты		IEC/EN 60947	IEC/EN 60947
Защита от непосредственного прикосновения		Касание пальцем и тыльной стороной ладони согласно DIN EN 50274/VDE 0106 часть 110	Защита пальцев IP2X с помощью аксессуара
Защита от внешней среды			
Температура окружающей среды			
Хранение	°C	от -40 до +70°C	от -40 до +70°C
Работа	°C	от -25 до +70°C	от -25 до +70°C
Сопротивление механическому удару (полусинусоидальный удар 10 мс) согласно IEC 60068-2-27	g	20 (полусинусоидальный удар 20 мс)	15 (полусинусоидальный удар 11 мс)
Безопасное напряжение изоляции согласно EN 61140			
Между вспомогательными и главными контактами	V AC	500	690
Между вспомогательными контактами	V AC	300	300
Монтажное положение		Вертикально и 90° во все стороны	Вертикально и 90° во все стороны
Номинальное выдерживаемое импульсное напряжение		U_{imp}	
Главные токопроводящие части	V	8000	8000
Вспомогательные цепи	V	6000	6000
Номинальное напряжение	U_e	V AC	440
Номинальная частота	f	Гц	50/60
Номинальный ток = ном. непрерывный ток	$I_n = I_u$	A	160
Категория перенапряжения / степень загрязнения		III/3	III/3
Номинальное напряжение изоляции	U_i	V	690
При использовании в незаземленных сетях	V	≤ 690	≤ 690
Дополнительные технические характеристики			
Номинальная включающая способность при КЗ			
690 В 50/60 Гц	I_c	кА	2.8
Кратковременно выдерживаемый ток			
t = 0.3 с	I_{cw}	кА	3.6
t = 1 с	I_{cw}	кА	3.6
Номинальный условный ток короткого замыкания			
С резервным предохранителем		A gG/gL	gG/gL: 100
400 ... 415 В	кА	100	250
690 В	кА	80	100
С предохранителем на отходящей линии		A gG/gL	gG/gL: 100
400 ... 415 В	кА	100	250
690 В	кА	10	100
Номинальная включающая и отключающая способность			
Номинальный рабочий ток			
AC-22/23A			
415 В	I_e	A	160
690 В	I_e	A	250
Механический ресурс		Операций	20000
Максимальная частота операций		Оп/час	120
Коммутационный ресурс			
AC-1			
400 В 50/60 Гц	Операций		10000
415 В 50/60 Гц	Операций		8000

Технические характеристики

		PDE3	PDE4
Макс номинальный непрерывный ток/длительный ток	I_u	A	630
Основные характеристики			
Стандарты		IEC/EN 60947-3	IEC/EN 60947
Защита от непосредственного прикосновения		Защита пальцев IP2X с помощью аксессуара / Крышка зажимов	Защита пальцев IP2X с помощью аксессуара
Защита от внешней среды			
Температура окружающей среды			
Хранение	°C	от -40 до +70°C	от -40 до +70°C
Работа	°C	от -25 до +70°C	от -25 до +70°C
Сопротивление механическому удару (полусинусоидальный удар 10 мс) согласно IEC 60068-2-27	g	15 (полусинусоидальный удар 11 мс)	15 (полусинусоидальный удар 11 мс)
Безопасное напряжение изоляции согласно EN 61140			
Между вспомогательными и главными контактами	V AC		690
Между вспомогательными контактами	V AC		300
Монтажное положение		Вертикально и 90° во все стороны	Вертикально и 90° во все стороны
Номинальное выдерживаемое импульсное напряжение		U_{imp}	
Главные токопроводящие части	V	8000	8000
Вспомогательные цепи	V	6000	6000
Номинальное напряжение	U_e	V AC	440
Номинальная частота	f	Гц	50/60
Номинальный ток = ном. непрерывный ток	$I_n = I_u$	A	630
Категория перенапряжения / степень загрязнения		III/3	III/3
Номинальное напряжение изоляции	U_i	V	800
При использовании в незаземленных сетях	V	≤ 415	≤ 690
Дополнительные технические характеристики			
Номинальная включающая способность при КЗ			
690 В 50/60 Гц	I_c	кА	12.92
Кратковременно выдерживаемый ток			
t = 0.3 с	I_{cw}	кА	7.6
t = 1 с	I_{cw}	кА	7.6
Номинальный условный ток короткого замыкания			
С резервным предохранителем		A gG/gL	630
400 ... 415 В	кА	100	800
690 В	кА	80	100
С предохранителем на отходящей линии		A gG/gL	630
400 ... 415 В	кА	100	800
690 В	кА	80	120
Номинальная включающая и отключающая способность			
Номинальный рабочий ток			
AC-22/23A			
415 В	I_e	A	630
690 В	I_e	A	800
Механический ресурс		Операций	15000
Максимальная частота операций		Оп/час	60
Коммутационный ресурс			
AC-1			
400 В 50/60 Гц	Операций		5000
415 В 50/60 Гц	Операций		3000

Технические характеристики

Макс номинальный непрерывный ток/длительный ток	I_u	A	220
Отключающая способность			
400/415 В 50 Гц	I_{cu}	кА	70
Наибольший номинальный ток = номинальный непрерывный ток	$I_n = I_u$	A	220
Диапазон уставок			
Расцепитель перегрузки	I_r	A	160 - 220
Расцепитель короткого замыкания			
Без задержки	$I_i = I_{nх...}$		3 - 13x
Двигательная нагрузка АС-3 50/60 Гц			
380 V 400 В	P	кВт	22
Двигательная нагрузка АС-3 50/60 Гц			
400 В	P	кВт	22
Номинальный ток АС-3 50/60 Гц			
400 В	I_e	A	41
Климатические условия			Влажное тепло, постоянное, согласно IEC 60068-2-78 Влажное тепло, циклическое, согласно IEC 60068-2-30
Температура окружающей среды			
Хранение		°C	от -40 до +70°C
Работа		°C	от -25 до +70°C
Сопротивление механическому удару (полусинусоидальный удар 10 мс) согласно IEC 60068-2-27		g	15 (полусинусоидальный удар 11 мс)
Безопасное напряжение изоляции согласно EN 61140			
Между вспомогательными и главными контактами		V AC	690
Между вспомогательными контактами	I_e	V AC	300
Монтажное положение			Вертикально и 90° во все стороны
Подвод питания сверху и снизу			Да
Степень защиты			
Устройство			IP2X с аксессуаром защиты пальцев
Дополнительные технические характеристики			
Автоматические выключатели			
Номинальный ток = номинальный непрерывный ток	$I_n = I_u$	A	220
Номинальное выдерживаемое напряжение изоляции	U_{imp}		
Главные токопроводящие части		V	6000
Вспомогательные цепи		V	4000
Номинальное рабочее напряжение	U_e	V AC	440
Категория перенапряжения / степень загрязнения			III/3
Номинальное напряжение изоляции	U_i	V	690
При использовании в незаземленных сетях		V	≤ 690
Отключающая способность			
Номинальная включающая способность при КЗ	I_{cm}		
240 В	I_{cm}	кА	330
400/415 В	I_{cm}	кА	154
440 В 50/60 Гц	I_{cm}	кА	154
525 В 50/60 Гц	I_{cm}	кА	73.5
690 В 50/60 Гц	I_c	кА	21
Номинальная отключающая способность I _{cn}	I_{cn}		
I _{cu} to IEC/EN 60947 test cycle O-t-CO	I_{cu}	кА	
240 В 50/60 Гц	I_{cu}	кА	150
400/415 В 50/60 Гц	I_{cu}	кА	70
440 В 50/60 Гц	I_{cu}	кА	70
525 В 50/60 Гц	I_{cu}	кА	25
690 В 50/60 Гц	I_{cu}	кА	10
I _{cs} to IEC/EN 60947 test cycle O-t-CO-t-CO	I_{cs}	кА	
240 В 50/60 Гц	I_{cs}	кА	100
400/415 В 50/60 Гц	I_{cs}	кА	70
440 В 50/60 Гц	I_{cs}	кА	50
525 В 50/60 Гц	I_{cs}	кА	13
690 В 50/60 Гц	I_{cs}	кА	5
Максимальная частота операций		оп/час	120
Общее время размыкания цепи		мс	< 10

Технические характеристики

Категория применения согласно IEC/EN 60947-2		A
Мех. ресурс (макс. 50% всех срабатываний – от нез./мин. расцепителя)	Операций	20000
Коммутационный ресурс		
АС-1		
400 В 50/60 Гц	Операций	10000 (до 200 А включительно)
	Операций	8000 (свыше 200 А)
415 В 50/60 Гц	Операций	10000 (до 200 А включительно)
	Операций	8000 (свыше 200 А)
690 В 50/60 Гц	Операций	
АС-3		
400 В 50/60 Гц	Операций	
415 В 50/60 Гц	Операций	
690 В 50/60 Гц	Операций	
Максимальная частота операций	оп/час	120
Общее время размыкания цепи	мс	< 10

Термомагнитный расцепитель

		I_n 40 °C																	
		16	20	25	32	40	50	63	80	100	125	160	200	250	320	400	500	630	800
Типоразмеры	PDE1	•	•	•	•	•	•	•	•	•	•	•	•	•	•	•	•	•	•
	PDE2											•	•	•					
	PDE3													•	•	•	•	•	
	PDE4																		•
Уставка тока (A)	I_u х...																		
	PDE1	0.8-1.0 I_n																	
	PDE2							0.8-1.0 I_n											
	PDE3													0.8-1.0 I_n					
	PDE4													0.8-1.0 I_n					
Уставка тока (A)	I_i																		
	PDE1	350 A				10 I_n				8 I_n									
	PDE2							5-8 I_n											
	PDE3													5-8 I_n					
	PDE4													5-8 I_n					
4-полюсные	PDE1	100%																	
	PDE2							60%/100%											
	PDE3													60%/100%					
	PDE4													60%/100%					

* Нет дерейтинга при 40 °C; для определения максимально допустимых токовых нагрузок при различных температурах окружающей среды см. таблицу коэффициентов дерейтинга.

Электронный блок защиты PXR 10

		I_u										
		63	100	160	200	220	250	400	630	800	1000	
Типоразмеры	PDE2		•	•	•	•	•	•				
	PDE9	•	•									
	PDE3							•	•			
	PDE4									•	•	
Уставка тока (A)	I_u х...											
	PDE2	100%		60%/100%		100%		60%/100%				
	PDE9	100%										
	PDE3							60%/100%				
	PDE4										60%/100%	

Уставки защит PDE2/9 PXR10 (LI)

Типоразмеры	63A					100A					160A					200A					250A				
	Длительная задержка										Без задержки														
Профиль	I_r (A)										I_i (n x I_n)														
Уставка	t_r при 6 x I_r -										2														
1	16	25	40	50	63	10	2	2	2	2	2	2	2	2	2	2	2	2	2	2	2	2			
2	18	32	50	63	80	10	3	3	3	3	3	3	3	3	3	3	3	3	3	3	3	3			
3	20	40	63	80	100	10	4	4	4	4	4	4	4	4	4	4	4	4	4	4	4	4			
4	25	50	70	90	125	10	5	5	5	5	5	5	5	5	5	5	5	5	5	5	5	5			
5	32	55	80	100	150	10	6	6	6	6	6	6	6	6	6	6	6	6	6	6	6	6			
6	40	63	90	125	160	10	8	7	8	7	8	7	8	7	8	7	8	7	8	7	8	6.5			
7	45	70	100	150	175	10	10	8	10	8	10	8	10	8	10	8	10	8	10	8	10	7			
8	50	80	125	160	200	10	12	9	12	9	12	9	12	9	12	9	12	9	12	9	12	7.5			
9	55	90	150	175	225	10	15	10	14	10	14	10	14	10	14	10	14	10	14	10	14	8			
10	63	100	160	200	250	10	17.4	11	13.1	10.5	8.4	Мгновенное отключение													
										1100 A					2100 A										

PDE2 PXR10 - Уставки защиты двигателя (LSI)

Типоразмеры	100 A			160 A			220 A			All								
	Перегрузка						Кратковременная задержка											
Профиль	Перегрузка						Перегрузка											
Уставка	I_e						$I_{sd} = n \times (I_e)$						RXPМ			Режимы срабатывания		
													время (tsd)	Настройки SD*	Класс срабатывания при 6x (I_e)	Дисбаланс фаз %		
1	25	40	63	3	3	3	Мгновенное	A	5									
2	32	50	80	4	4	4	0,15 с	B	10									
3	40	63	90	5	5	5	0,30 с	C	15	ВЫКЛ								
4	50	70	100	6	6	6		D	20									
5	55	80	125	7	7	7		E	30									
6	63	90	150	8	8	8		F	5									
7	70	100	160	10	10	10		G	10	ВКЛ								
8	80	125	175	11	11	11		H	15	5-35 %								
9	90	150	200	12	12	12		J	20	1-200 с								
10	100	160	220	13	13	13		K	30									
						Мгновенное отключение						Мгновенное отключение						
						1100 A			2100 A			1100 A						

*SD (short delay) - кратковременная задержка времени

Уставки защит PDE3 PXR10 (LI)

Типоразмеры	400			630			All		
	Длительная задержка			Без задержки					
Профиль	I_r (A)			I_i (x I_n)					
Уставка	t_r при 6 x I_r			Срабатывание $I_i = n \times (I_n)$					
1	320	400	10	2	2				
2	400	550	10	3	3				
3	450	630	10	4	4				
4	500	700	10	5	5				
5	550	750	10	6	6				
6	600	800	10	6.5	6.5				
7	630	850	10	7	7				
8	700	900	10	7.5	7.5				
9	750	950	10	8	8				
10	800	1000	10	8.5	8				
			Мгновенное отключение						
			6800 A			8000 A			

Защита системы и линии с PDE1

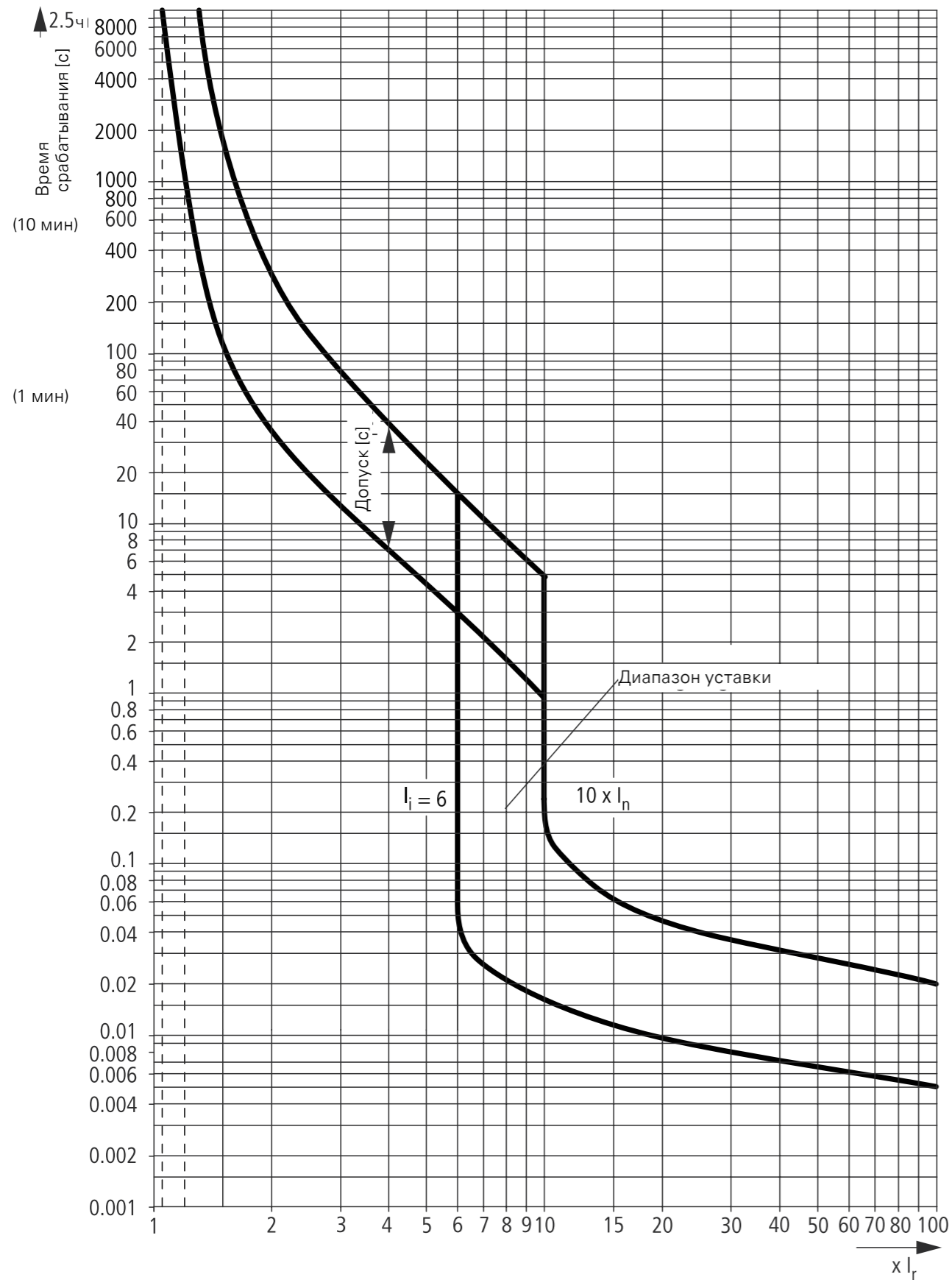

Сквозной ток ID PDE1 TMTU PDE13(4)F..16 A (до 160 A)

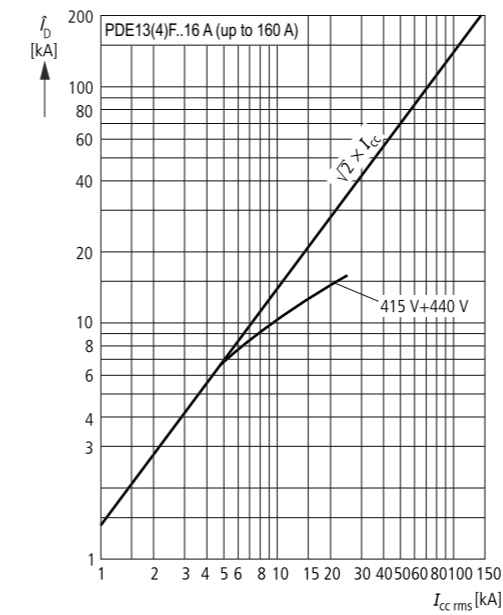

Сквозной ток ID PDE1 TMTU PDE13(4)G..16 A (до 160 A)

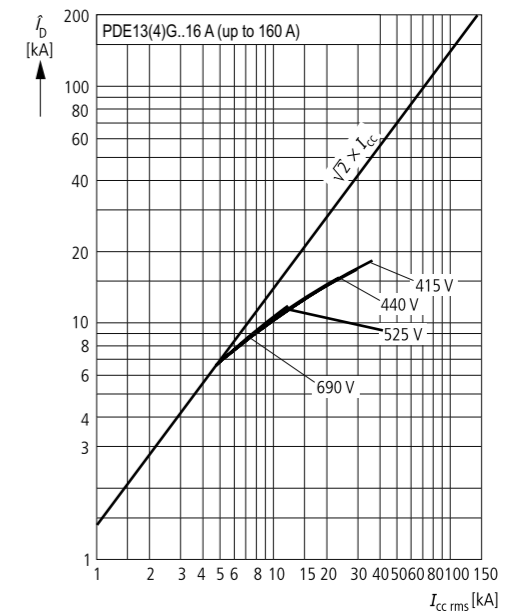

Сквозной ток ID PDE1 TMTU PDE13(4)K..16 A (до 160 A)

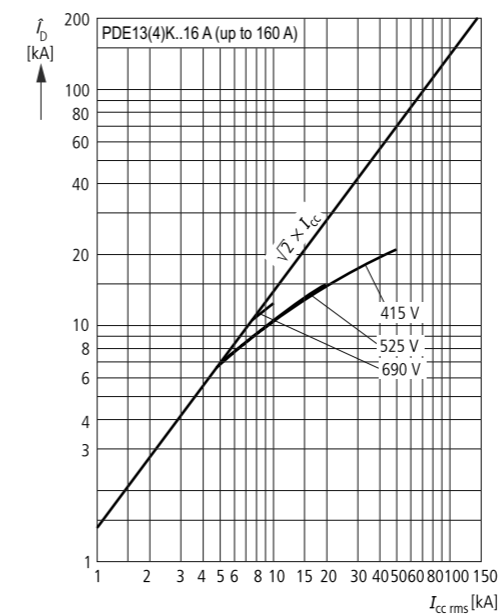

Сквозной ток ID PDE1 TMTU PDE13(4)M..16 A (до 160 A)

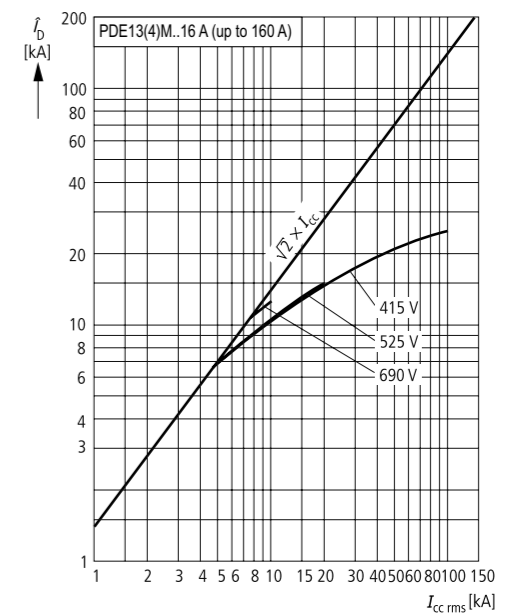

Пропускаемая энергия I^2t ; PDE1 TMTU PDE13(4)F..16 A (до 160 A)

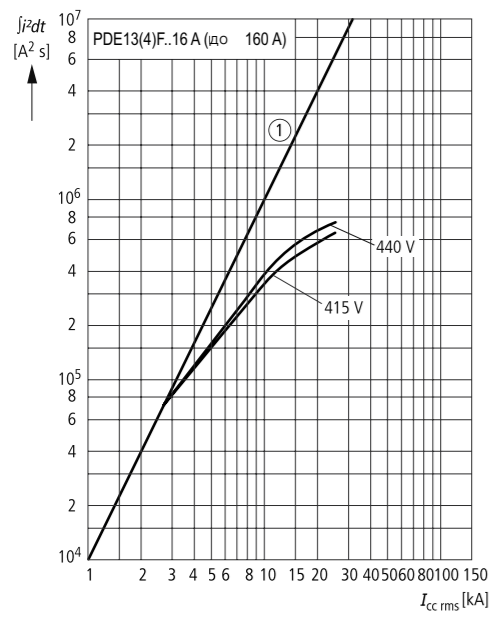

Пропускаемая энергия I^2t ; PDE1 TMTU PDE13(4)G..16 A (до 160 A)

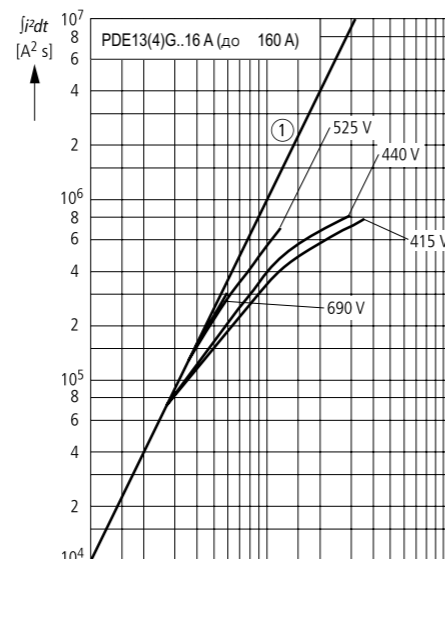

Пропускаемая энергия I^2t ; PDE1 TMTU PDE13(4)K..16 A (до 160 A)

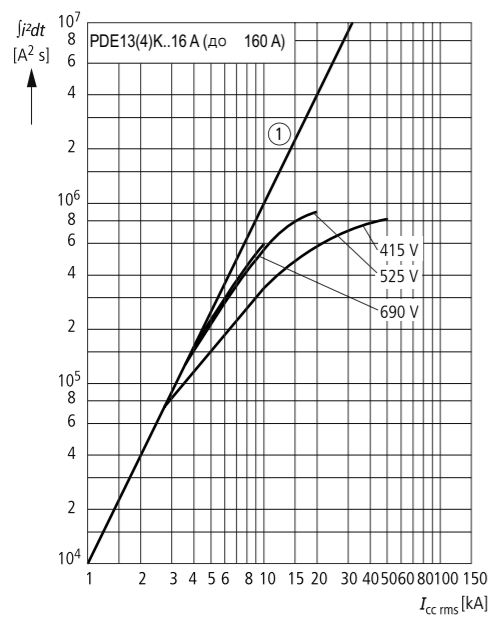

Пропускаемая энергия I^2t ; PDE1 TMTU PDE13(4)M..16 A (до 160 A)

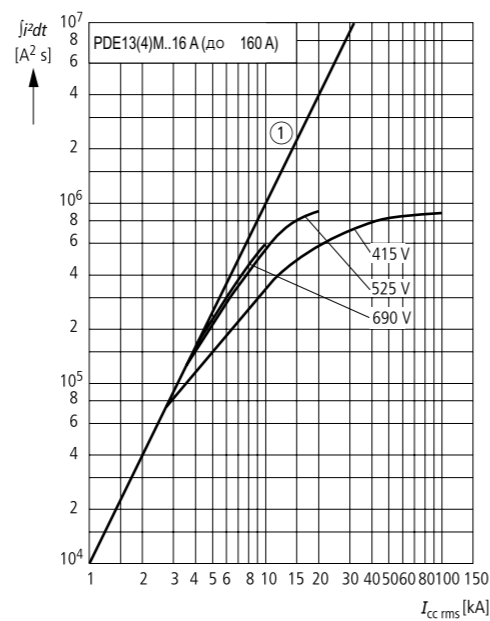

Защита системы и линии с PDE2 TMTU; 160 A, 200 A и 250 A при 240 В, 415 В и 440 В

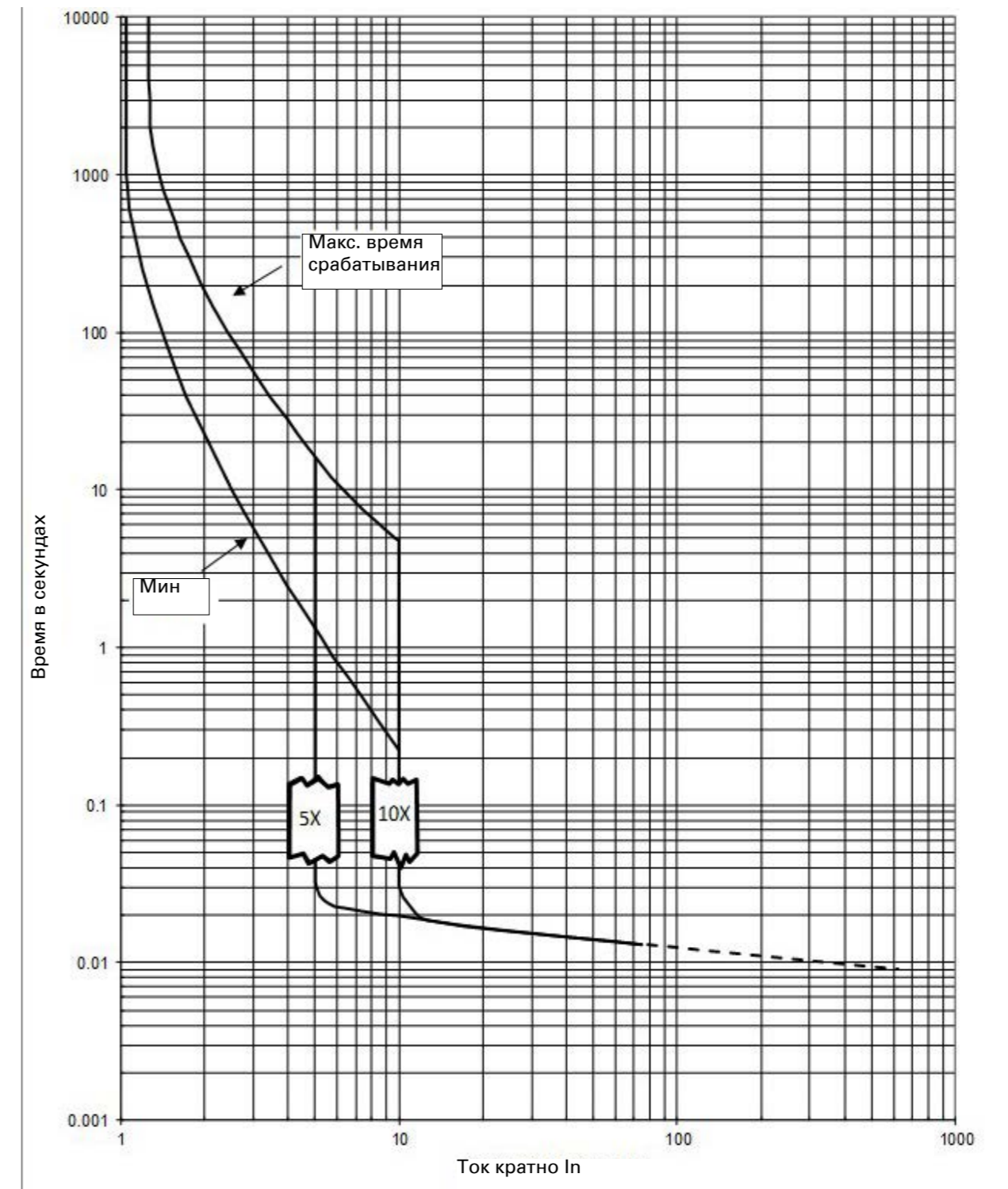

Защита системы и линии с PDE2 I^{2t} с длительной задержкой, без задержки, мгновенное срабатывание; PDE2 ETU PXR10 LI; 160 А при 240 В, 415 В и 440 В

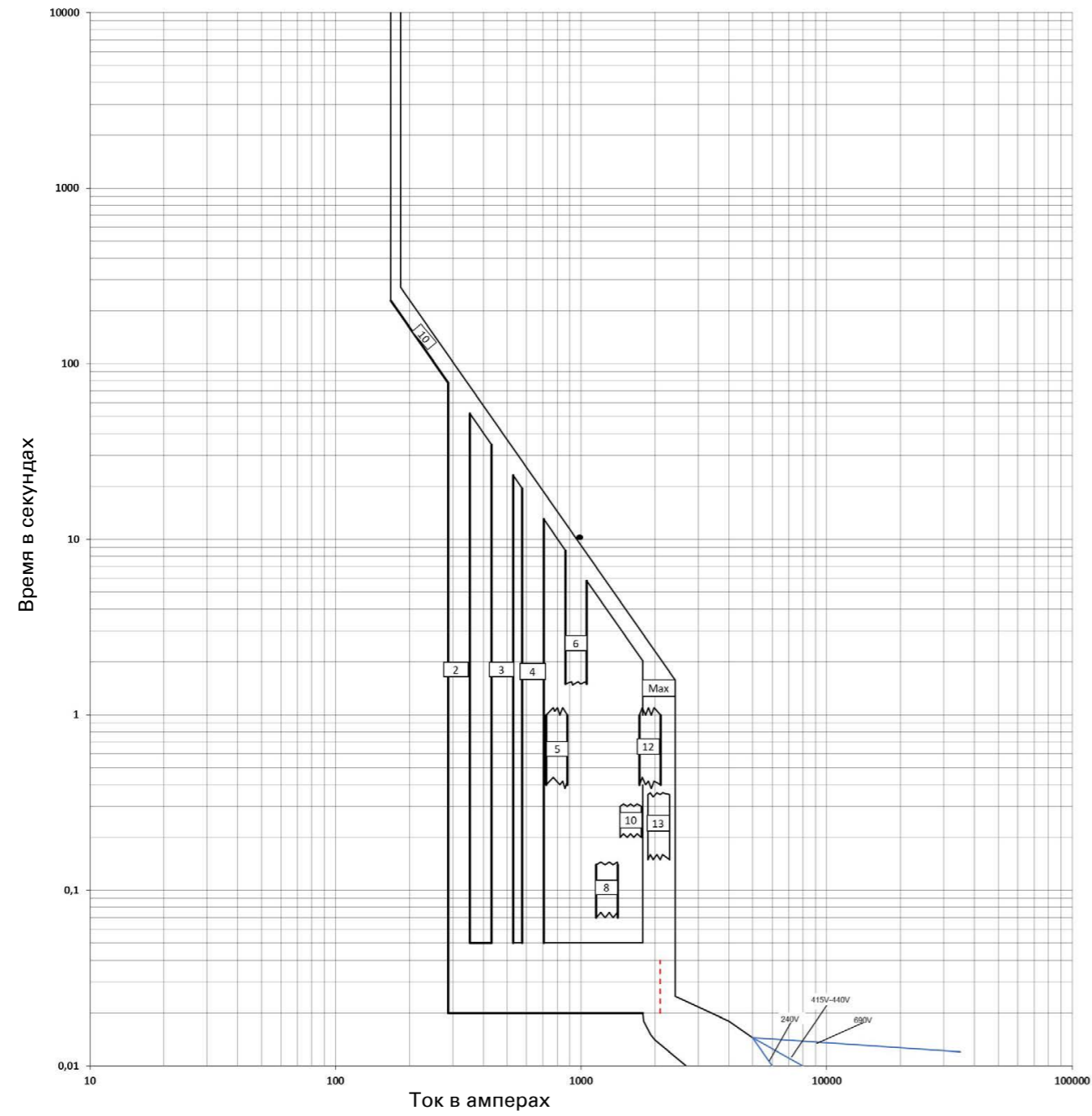

Защита системы и линии с PDE2 I^{2t} длительная задержка, без задержки, мгновенное срабатывание; PDE2 ETU PXR10 LI; 200 А при 240 В, 415 В и 440 В

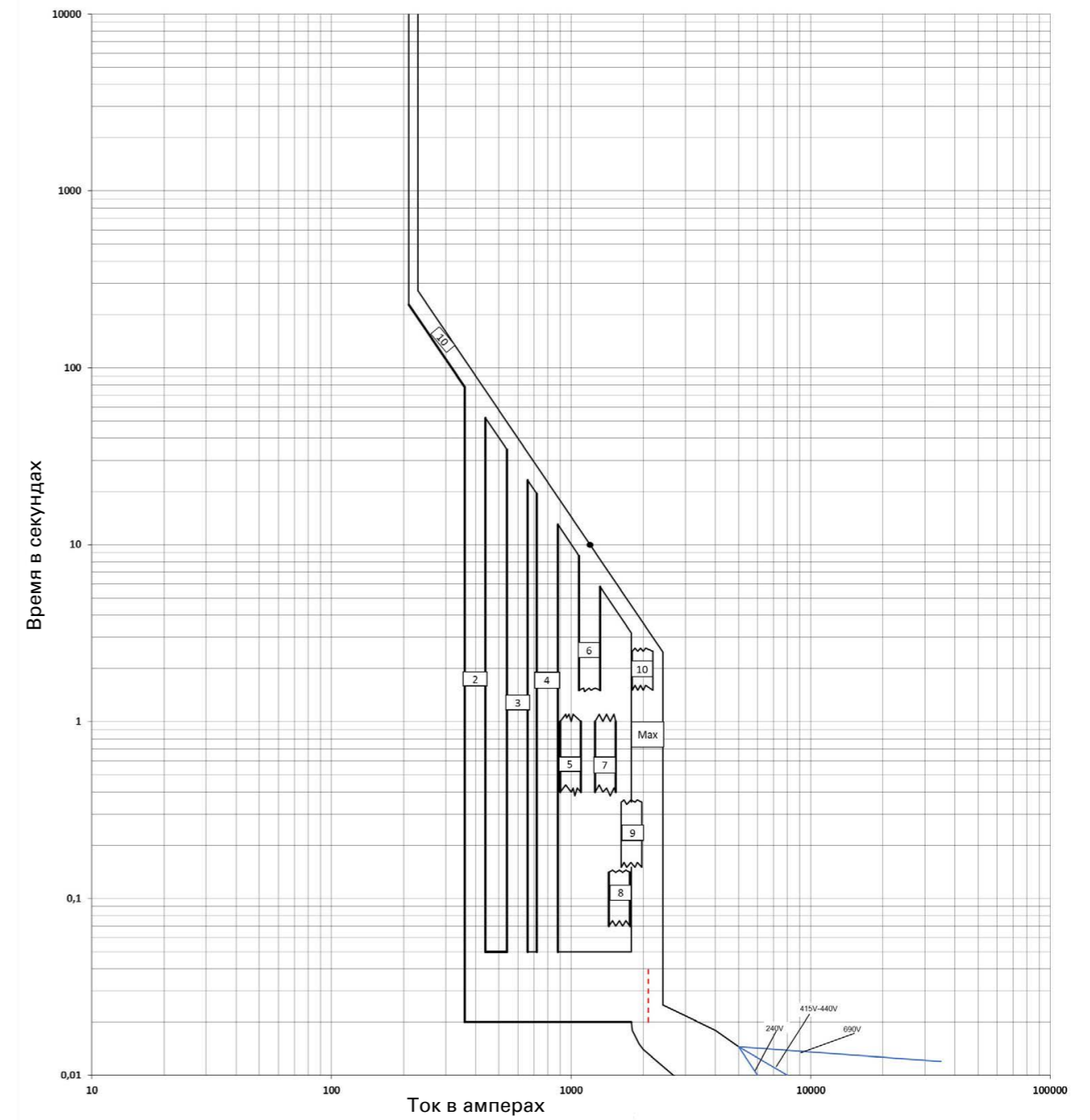

Защита системы и линии с PDE2 I^{2t} длительная задержка, без задержки, мгновенное срабатывание; PDE2 ETU PXR10 LI; 250 A при 240 В, 415 В и 440 В

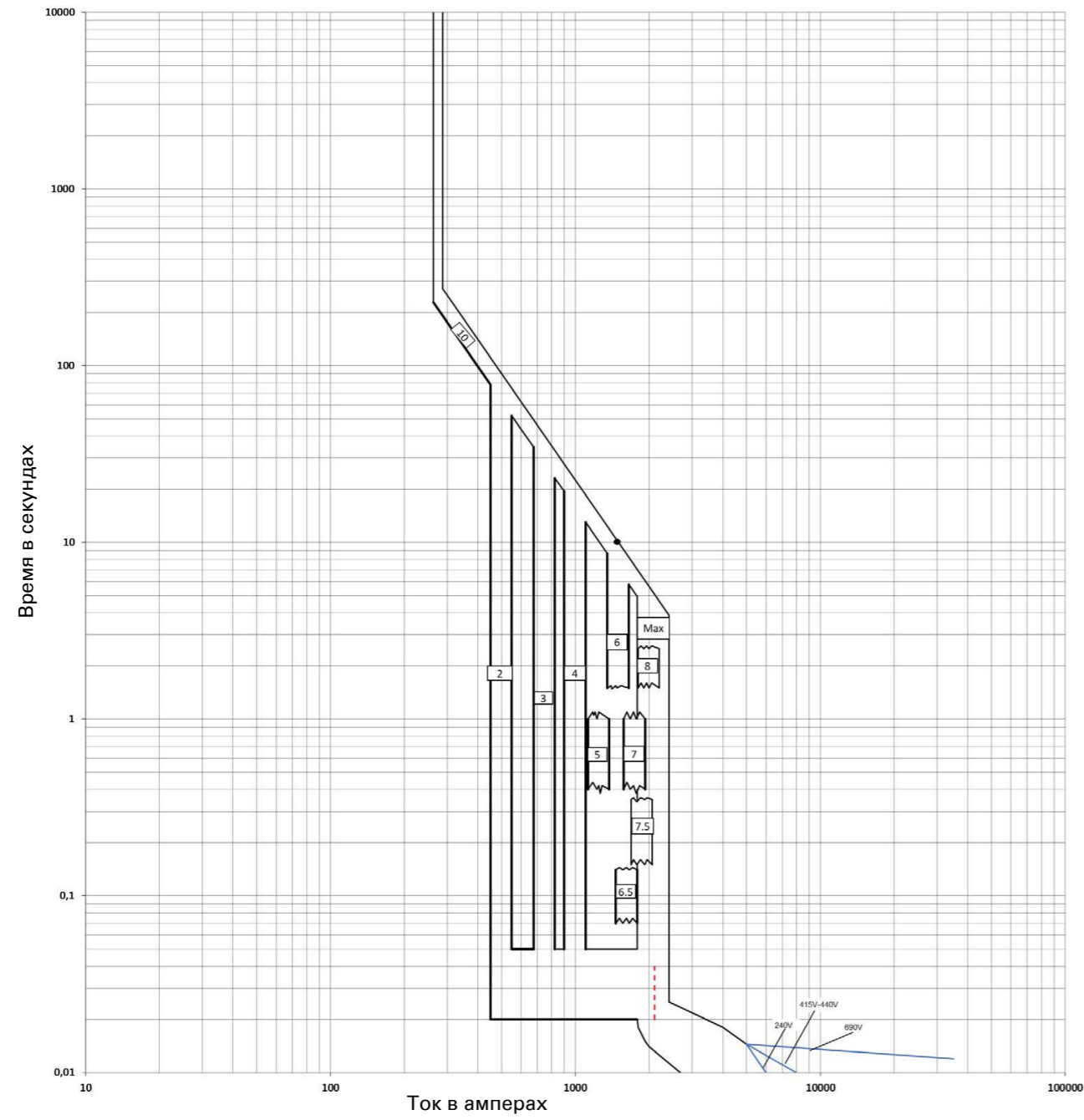

Защита системы и линии с PDE2 I^{2t} длительная задержка, без задержки, мгновенное срабатывание; PDE9 ETU PXR 10 LI; 63 A при 240 В, 415 В и 440 В

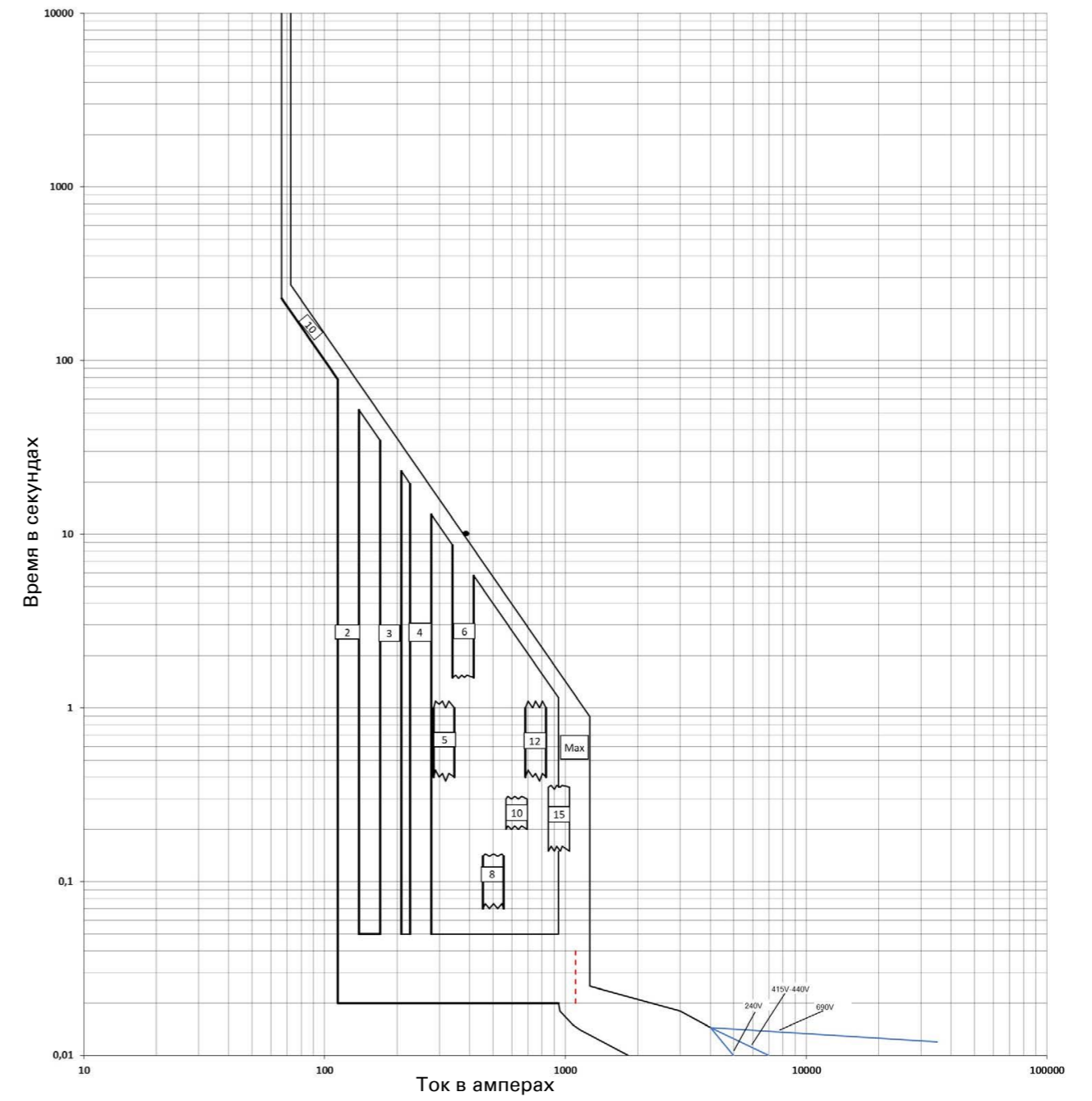

Защита системы и линии с PDE2 I^{2t} большая задержка, без задержки, мгновенное срабатывание; PDE9 ETU PXR10 LI; 100 А при 240 В, 415 В и 440 В

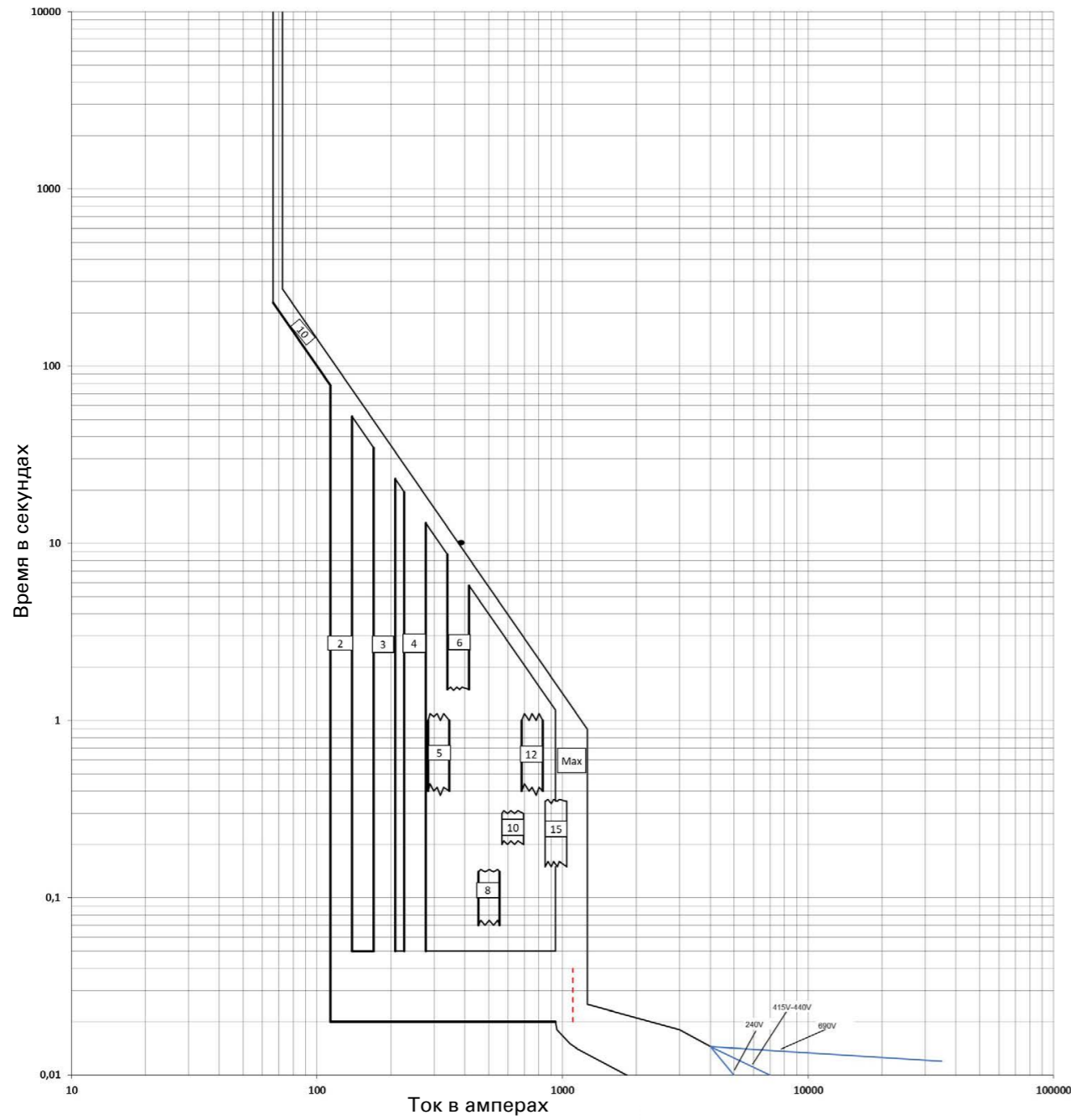

Сквозной ток I_p PDE2 TMTU; 160 А при 240 В

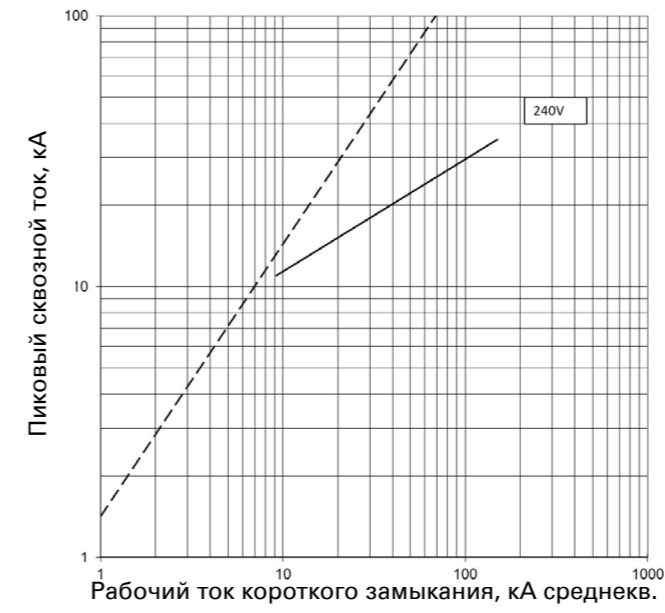

Сквозной ток I_p PDE2 TMTU; 160 А при 415 В и 440 В

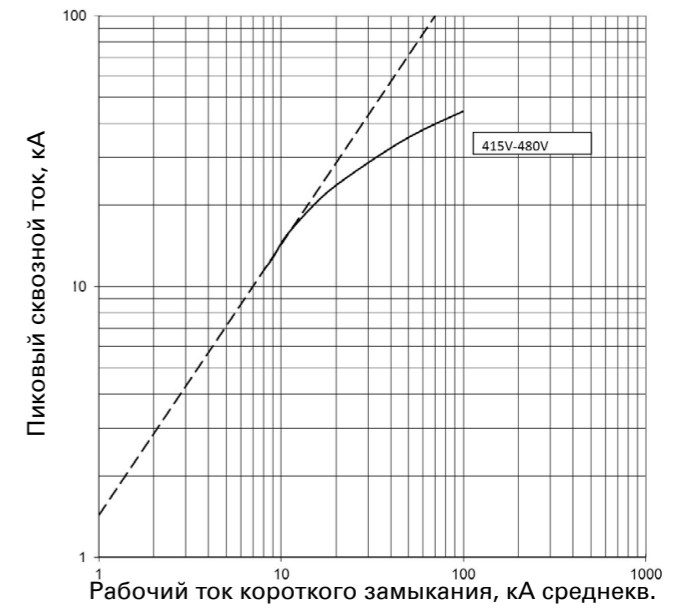

Сквозной ток I_p PDE2 TMTU; 200 А при 240 В

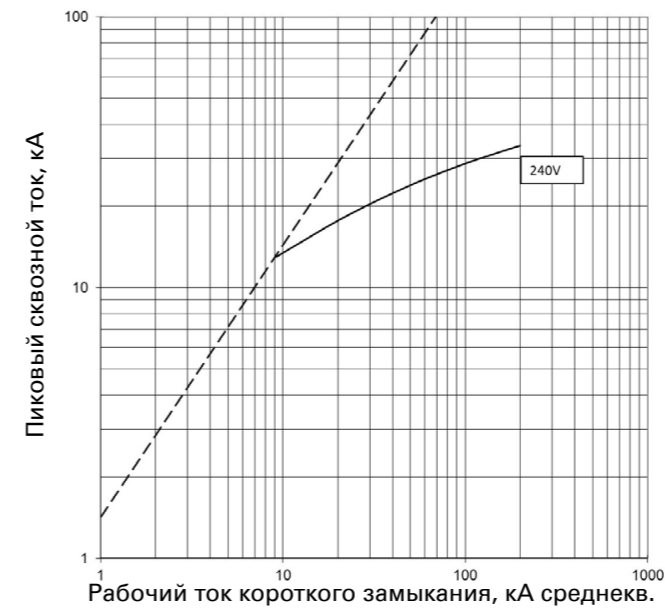

Сквозной ток I_p PDE2 TMTU; 200 А при 415 В и 440 В

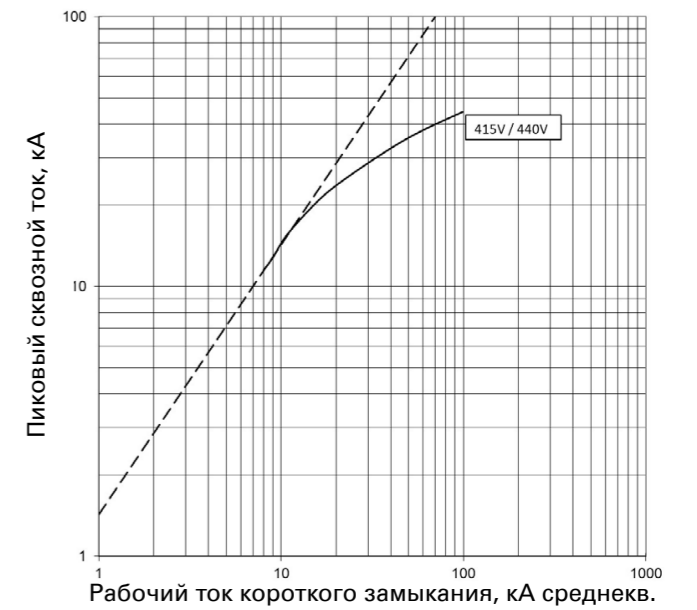

Сквозной ток I_D PDE2 TMTU;
250 А при 240 В

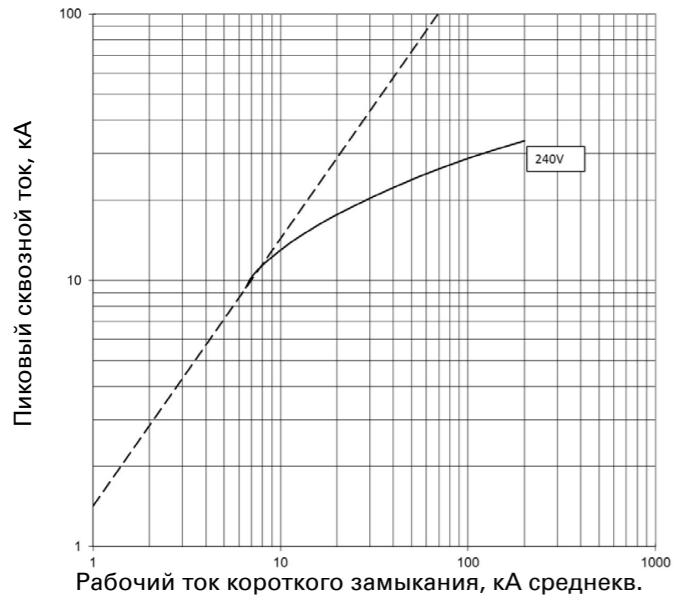

Сквозной ток I_D PDE2 TMTU;
250 А при 415 В и 440 В

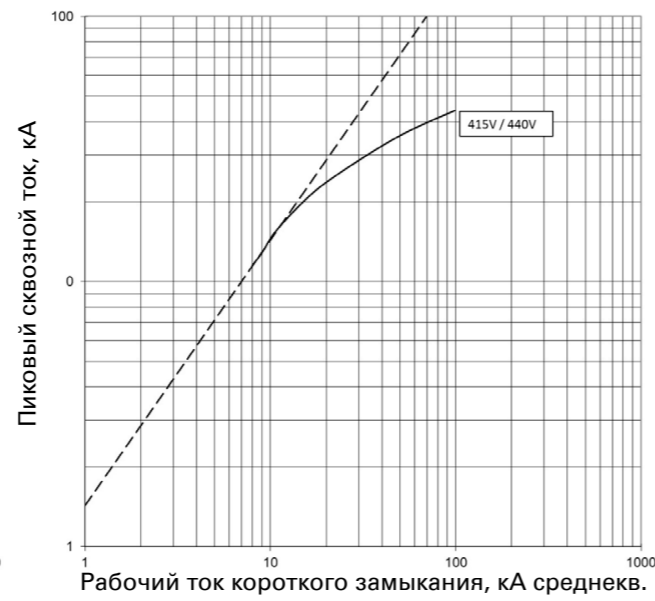

Сквозной ток I_D PDE2 ETU PXR10 LI;
160 А при 240 В



Сквозной ток I_D PDE2 ETU PXR10 LI;
160 А при 415 В и 440 В

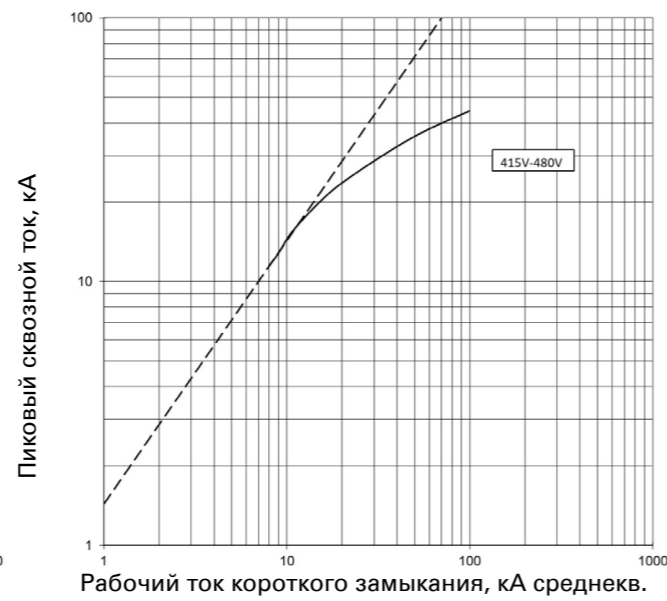

Сквозной ток I_D PDE2 ETU PXR10 LI;
200 А при 240 В

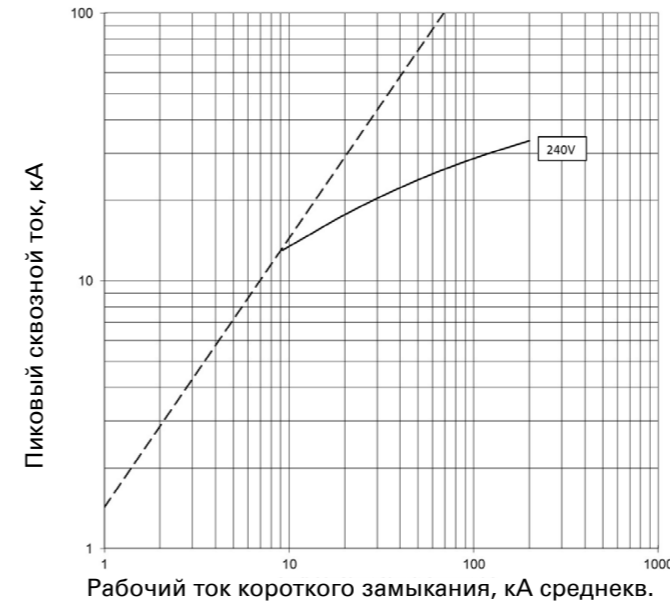

Сквозной ток I_D PDE2 ETU PXR10 LI;
200 А при 415 В и 440 В

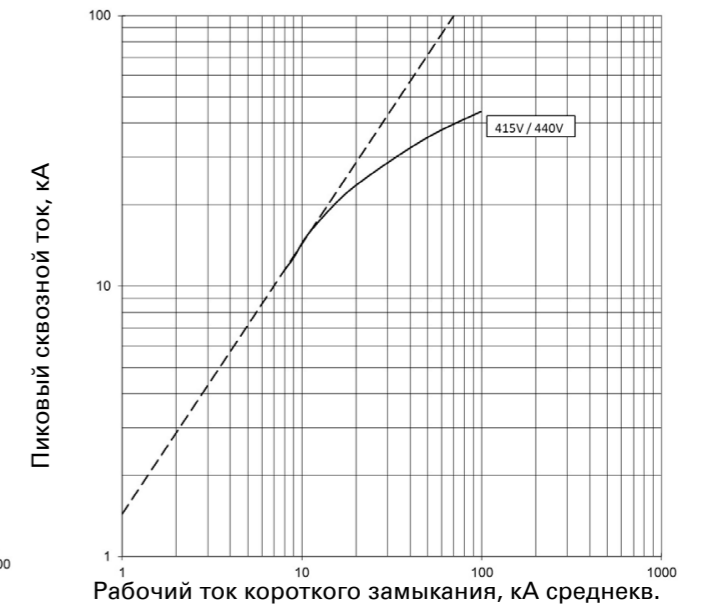

Сквозной ток I_D PDE2 ETU PXR10 LI;
250 А при 240 В

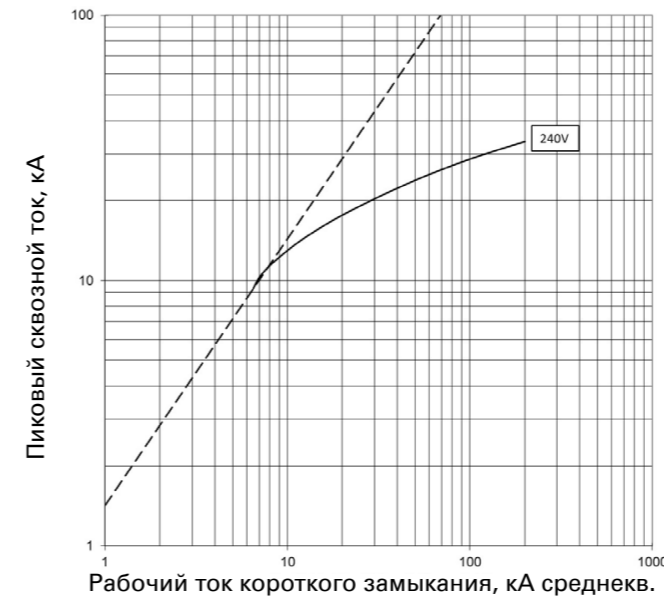

Сквозной ток I_D PDE2 ETU PXR10 LI;
250 А при 415 В и 440 В

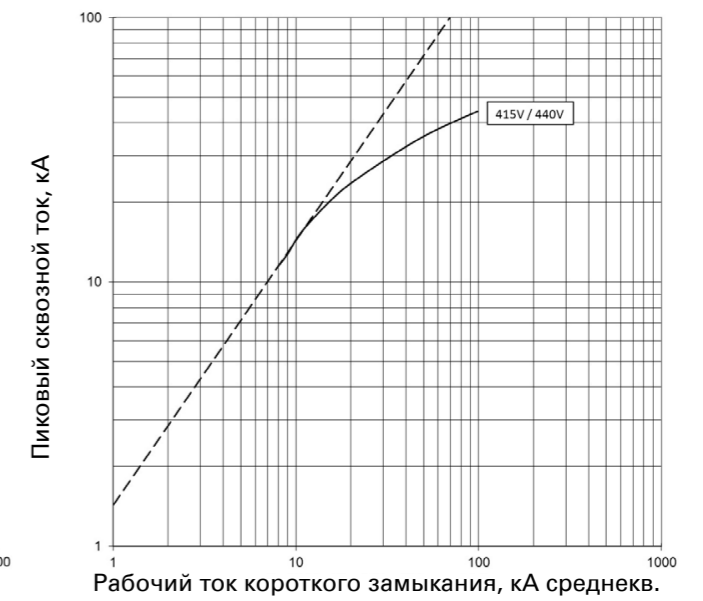

Сквозной ток I_D PDE2 ETU PXR10 LSI;
100 А и 160 А при 240 В

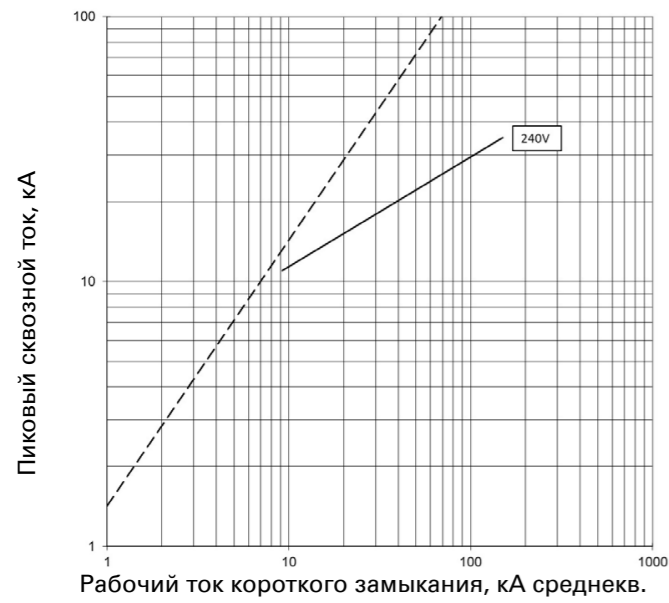

Сквозной ток I_D PDE2 ETU PXR10 LSI;
100 А и 160 А при 415 В и 440 В

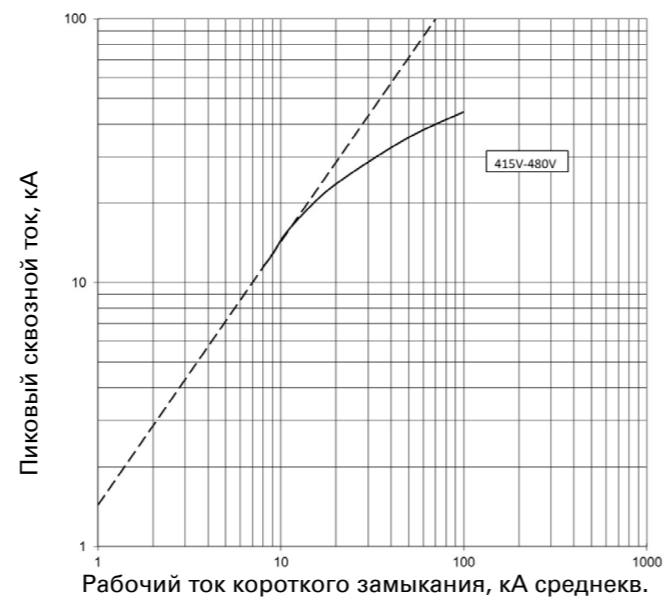

Сквозной ток I_D PDE2 ETU PXR10 LSI;
250 А при 240 В

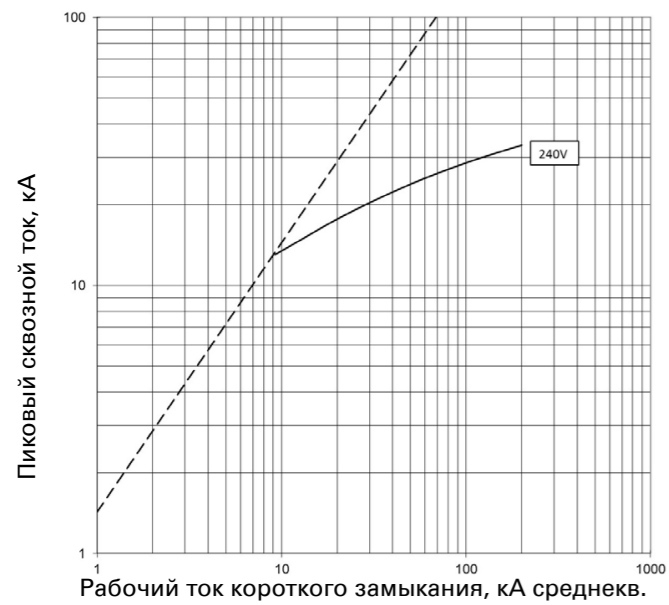

Сквозной ток I_D PDE2 ETU PXR10 LSI;
250 А при 415 В и 440 В

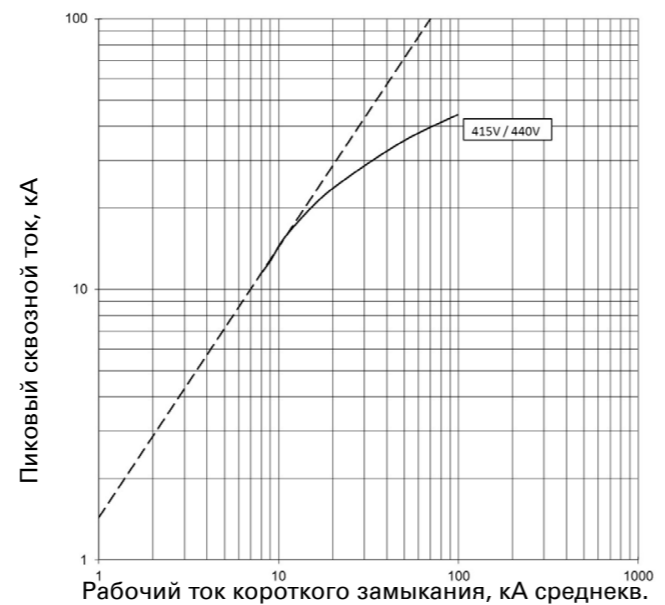

Сквозной ток I_D ; PDE9 ETU PXR10 LI;
63 А и 100 А при 240 В

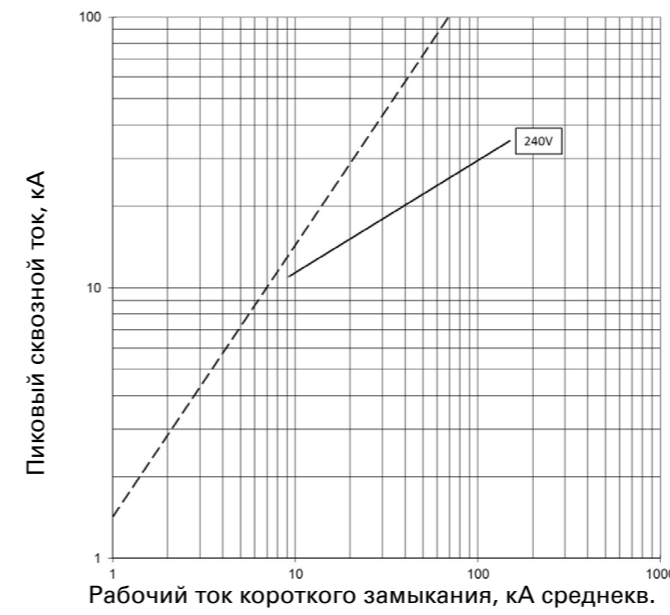

Сквозной ток I_D ; PDE9 ETU PXR10 LI;
63 А и 100 А при 415 В и 440 В

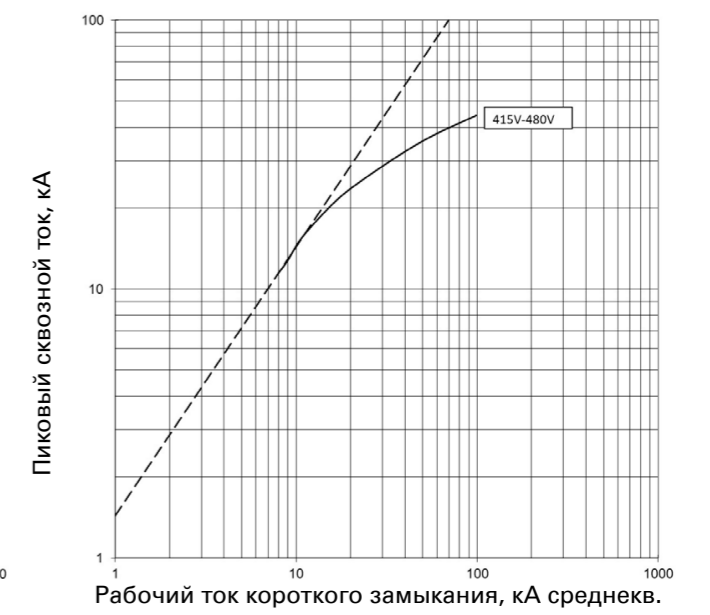

Пропускаемая энергия I^2t ; PDE2 TMTU;
160 А при 240 В

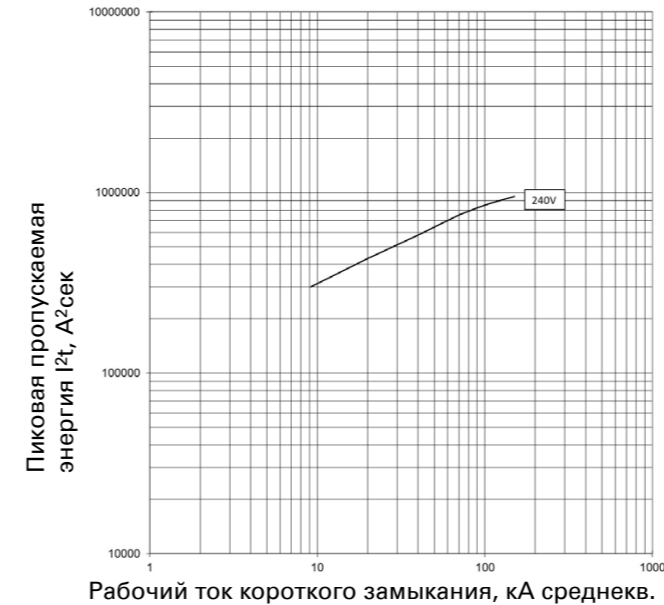

Пропускаемая энергия I^2t ; PDE2 TMTU;
160 А при 415 В и 440 В

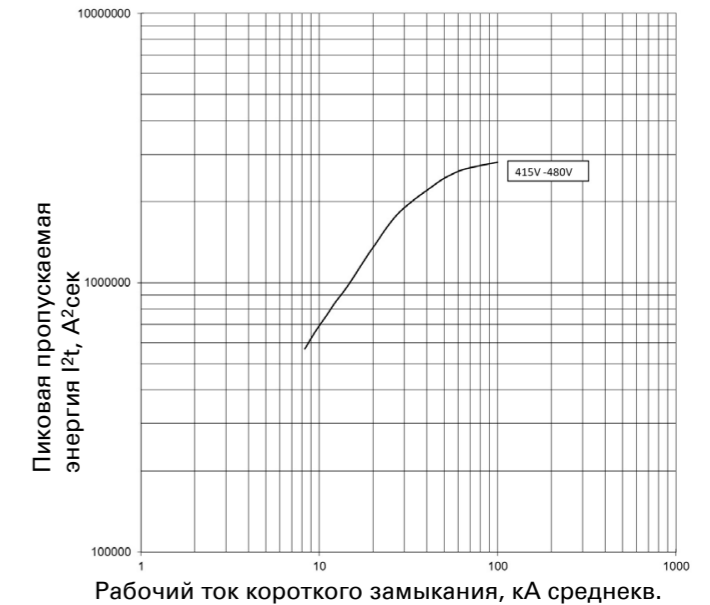

Пропускаемая энергия I²t; PDE2 TMTU;
200 А при 240 В

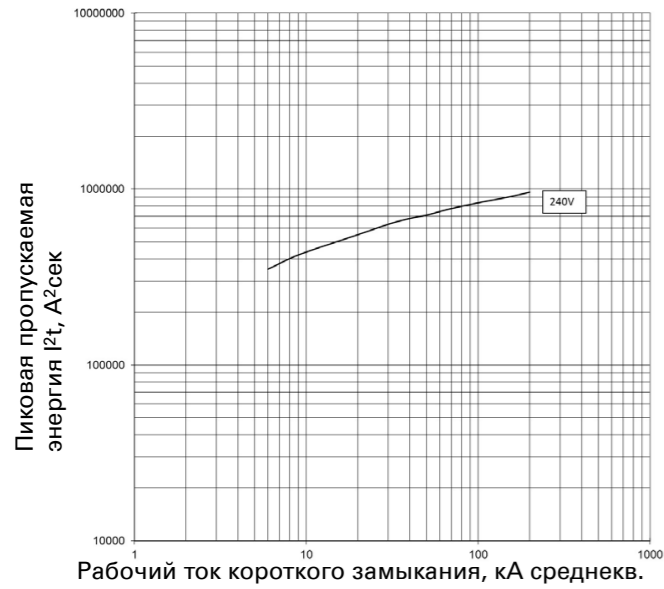

Пропускаемая энергия I²t; PDE2 TMTU;
200 А при 415 В и 440 В

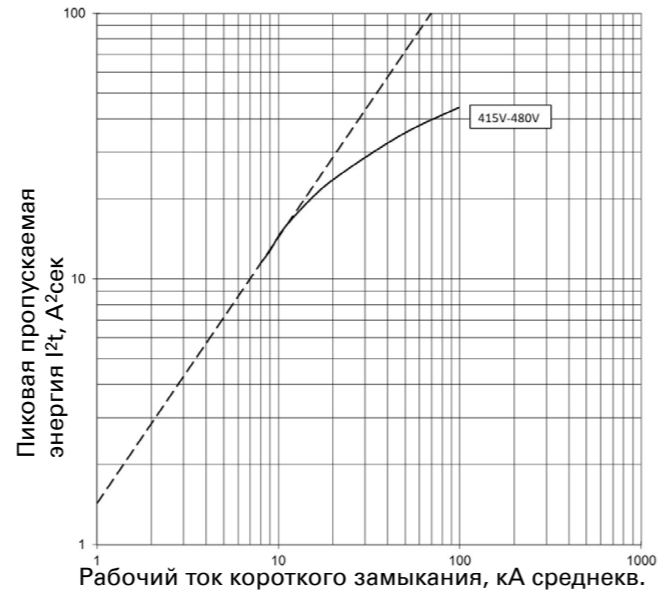

Пропускаемая энергия I²t; PDE2 TMTU;
250 А при 240 В

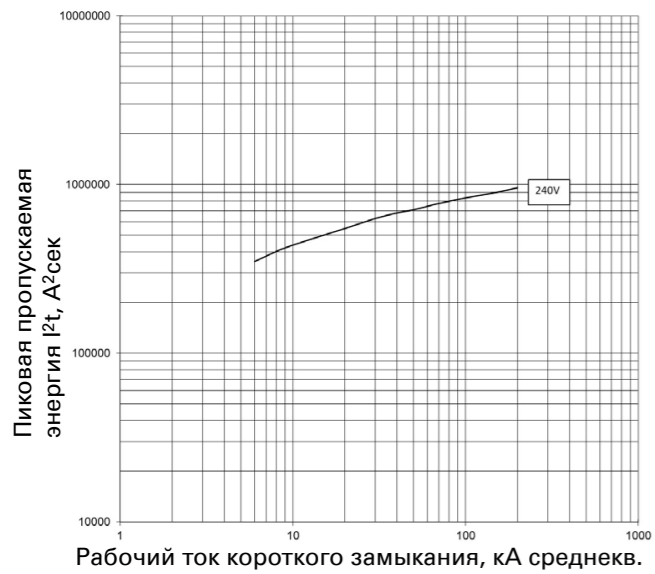

Пропускаемая энергия I²t; PDE2 TMTU;
250 А при 415 В и 440 В

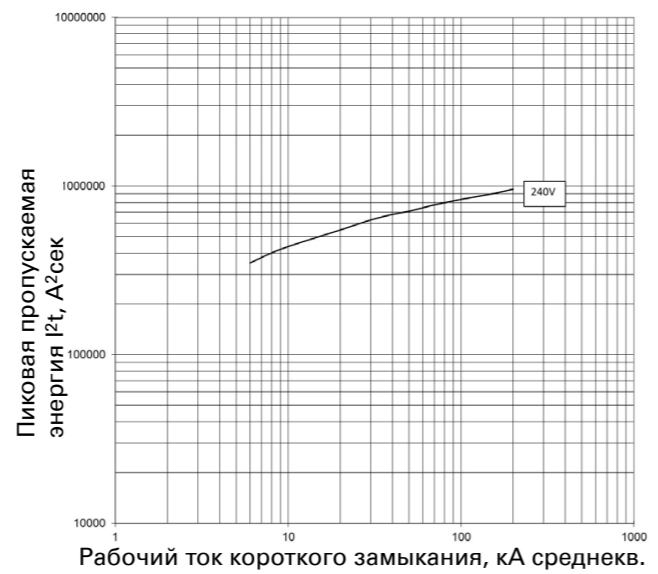

Пропускаемая энергия I²t; PDE2 ETU PXR10 LI;
160 А при 240 В

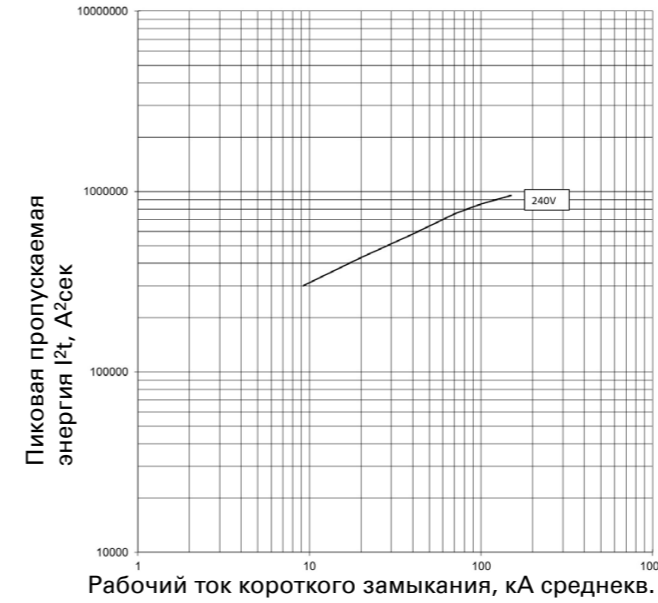

Пропускаемая энергия I²t; PDE2 ETU PXR10 LI;
160 А при 415 В и 440 В

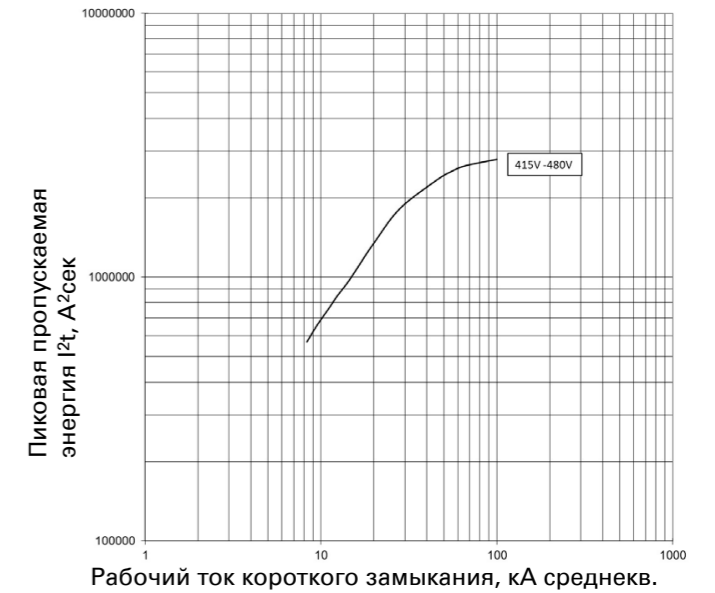

Пропускаемая энергия I²t; PDE2 ETU PXR10 LI;
200 А при 240 В

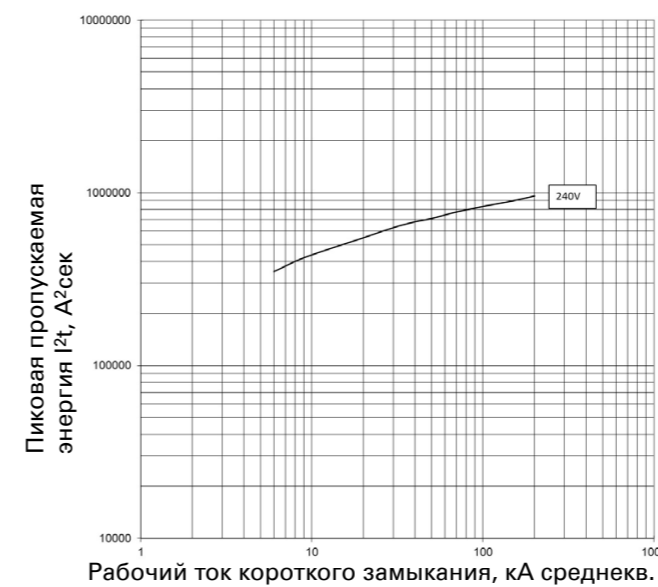

Пропускаемая энергия I²t; PDE2 ETU PXR10 LI;
200 А при 415 В и 440 В

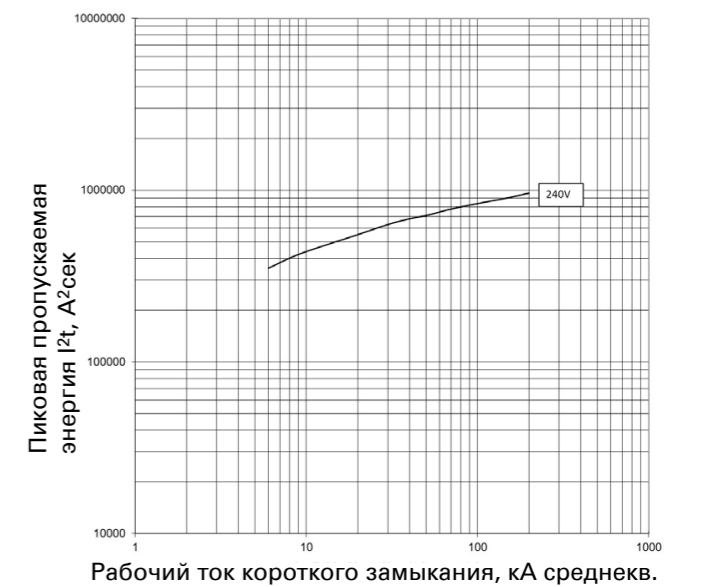

Пропускаемая энергия I²t; PDE2 ETU PXR10 LI;
250 А при 240 В

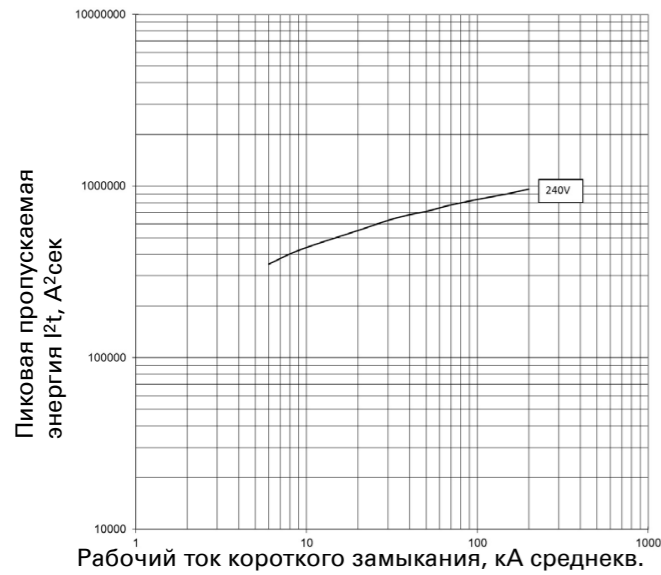

Пропускаемая энергия I²t; PDE2 ETU PXR10 LI;
250 А при 415 В и 440 В

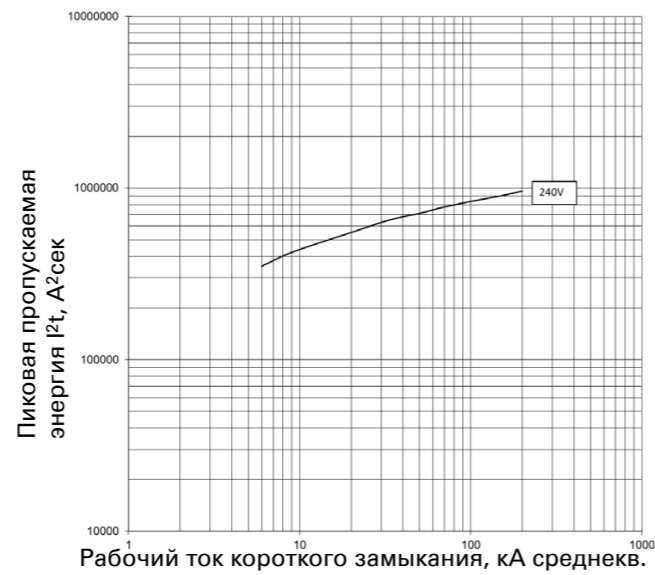

Пропускаемая энергия I²t; PDE2 ETU PXR10 LSI;
100 А и 160 А при 415 В и 440 В

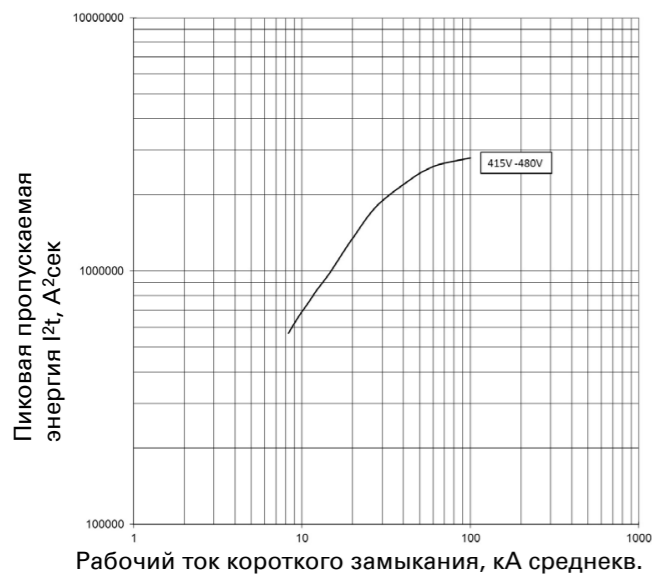

Пропускаемая энергия I²t; PDE2 ETU PXR10 LSI;
220 А при 240 В

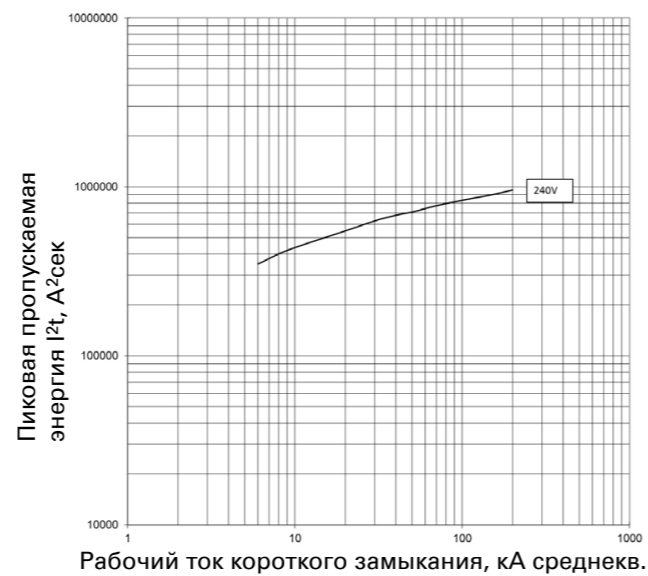

Пропускаемая энергия I²t; PDE2 ETU PXR10 LSI;
100 А и 160 А при 240 В

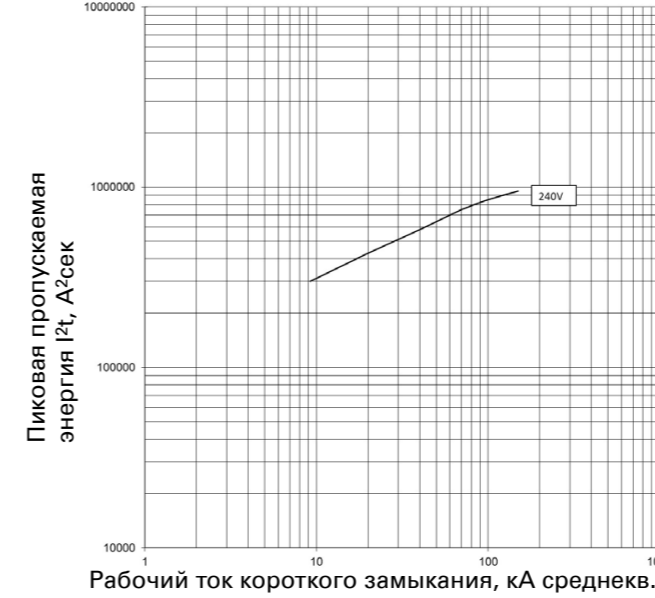

Пропускаемая энергия I²t; PDE2 ETU PXR10 LSI;
220 А при 415 В и 440 В

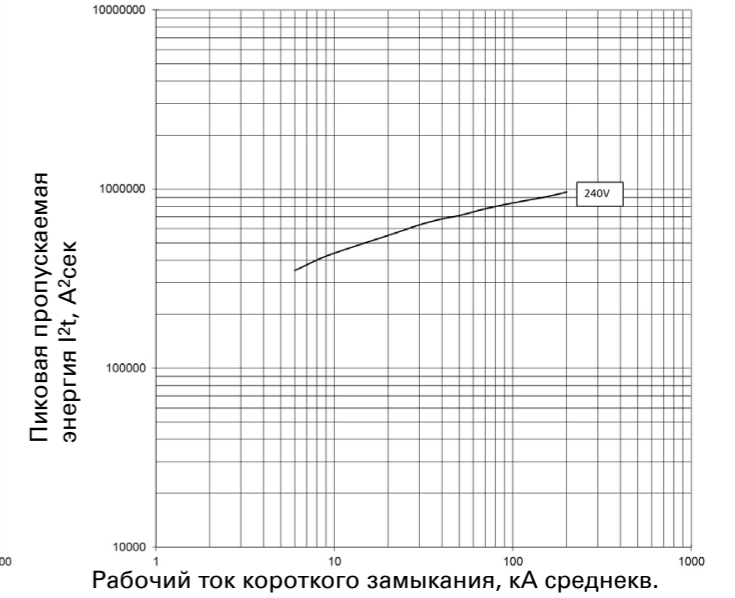

Пропускаемая энергия I²t; PDE9 ETU PXR10 LI;
63 А и 100 А при 240 В

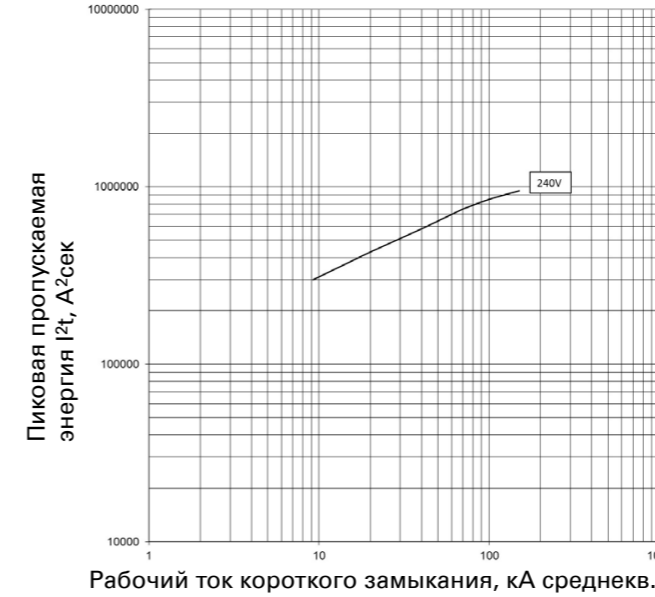

Пропускаемая энергия I²t; PDE9 ETU PXR10 LI;
63 А и 100 А при 415 В и 440 В

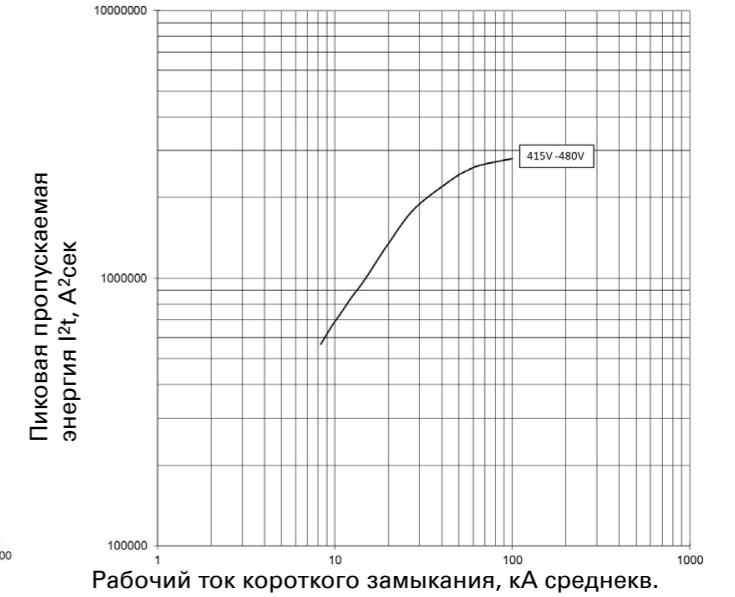

Защита системы и линии с PDE3 TMTU;
250 А, 320 А и 400 А при 240 В, 415 В и 440 В

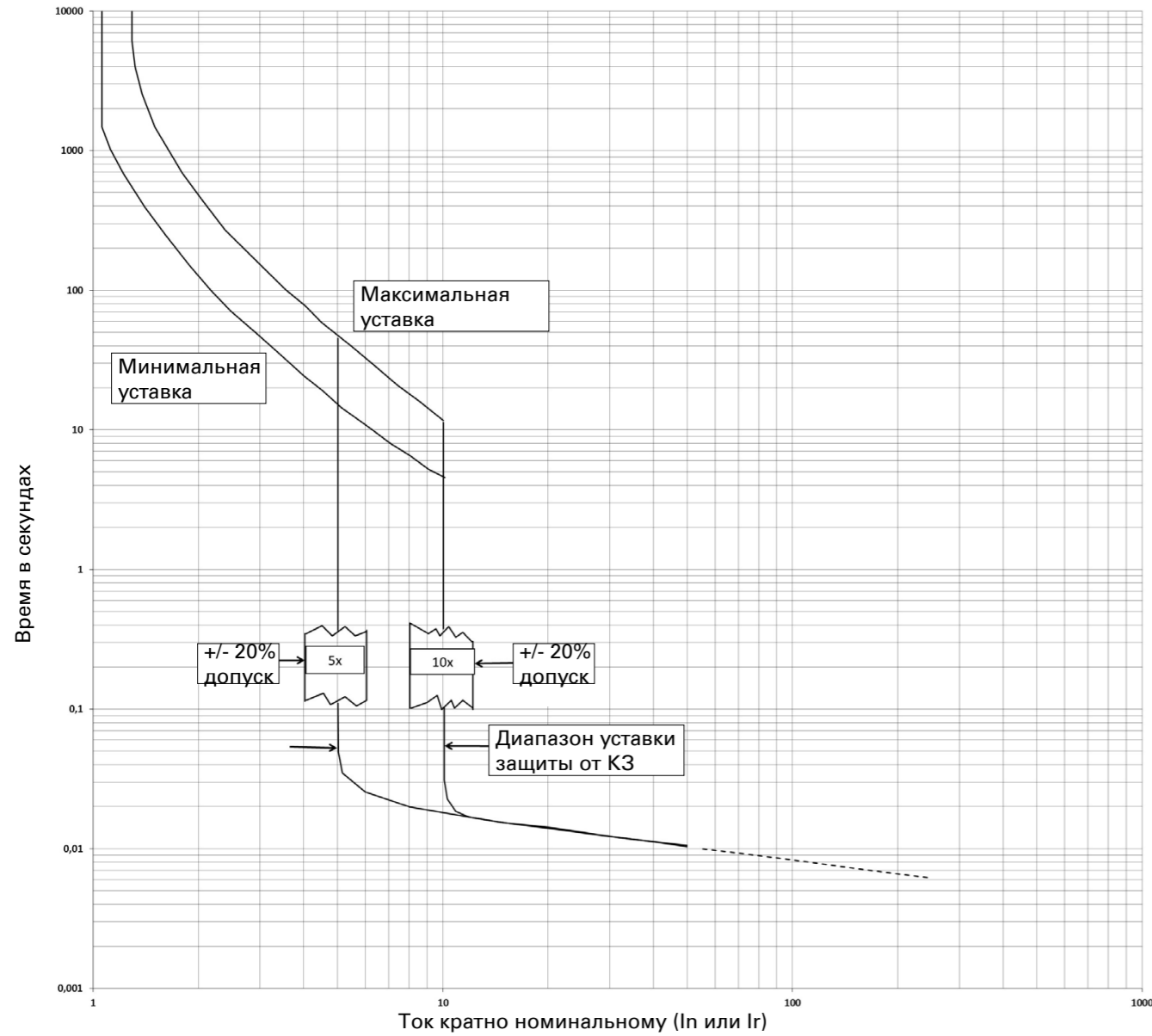

Защита системы и линии с PDE3 TMTU;
500 А и 630 А при 240 В, 415 В и 440 В

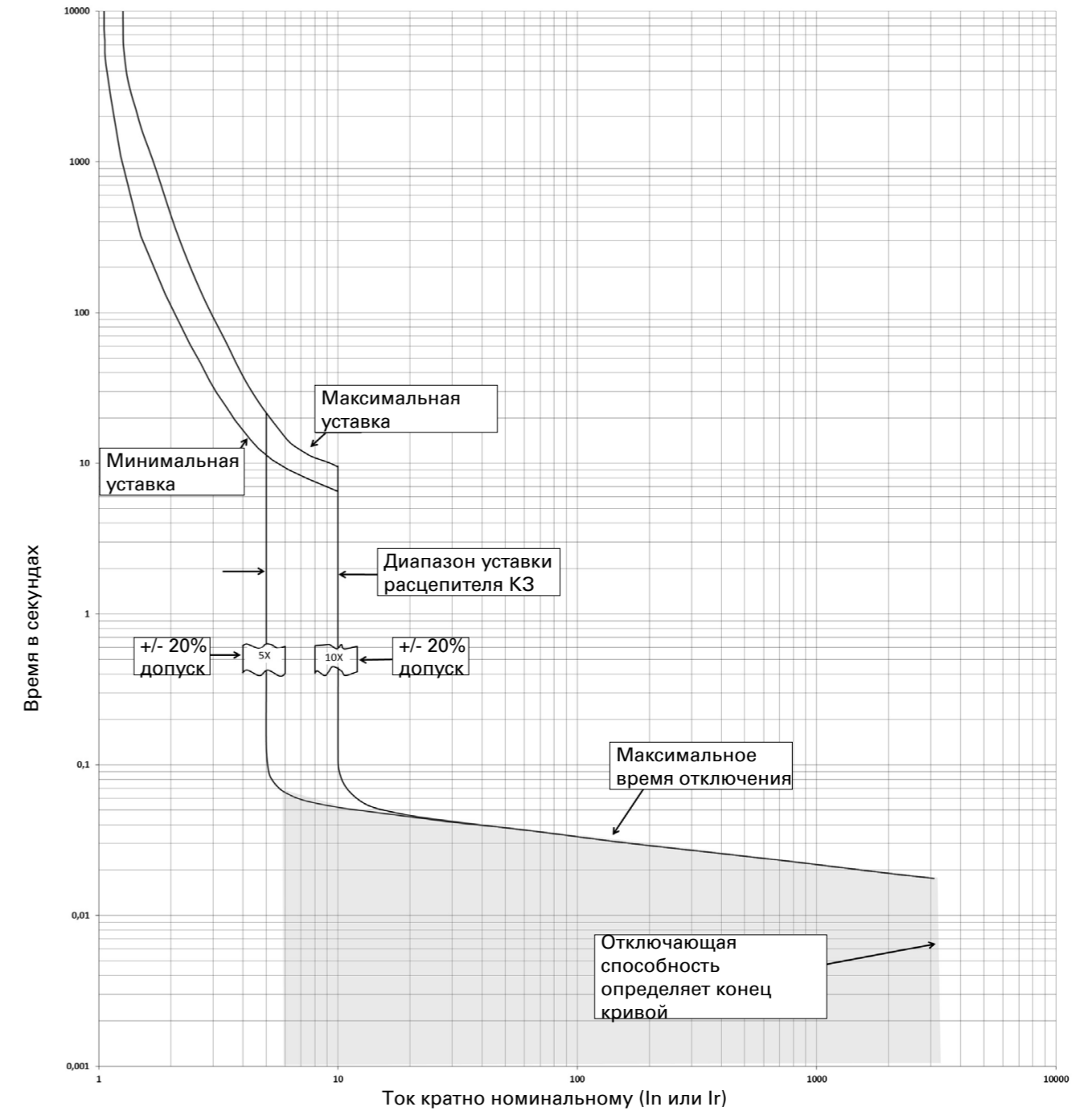

Защита системы и линии с PDE3; I²t длительная задержка, без задержки, мгновенное срабатывание; ETU PXR10 LI; 400 А при 240 В, 415 В и 440 В

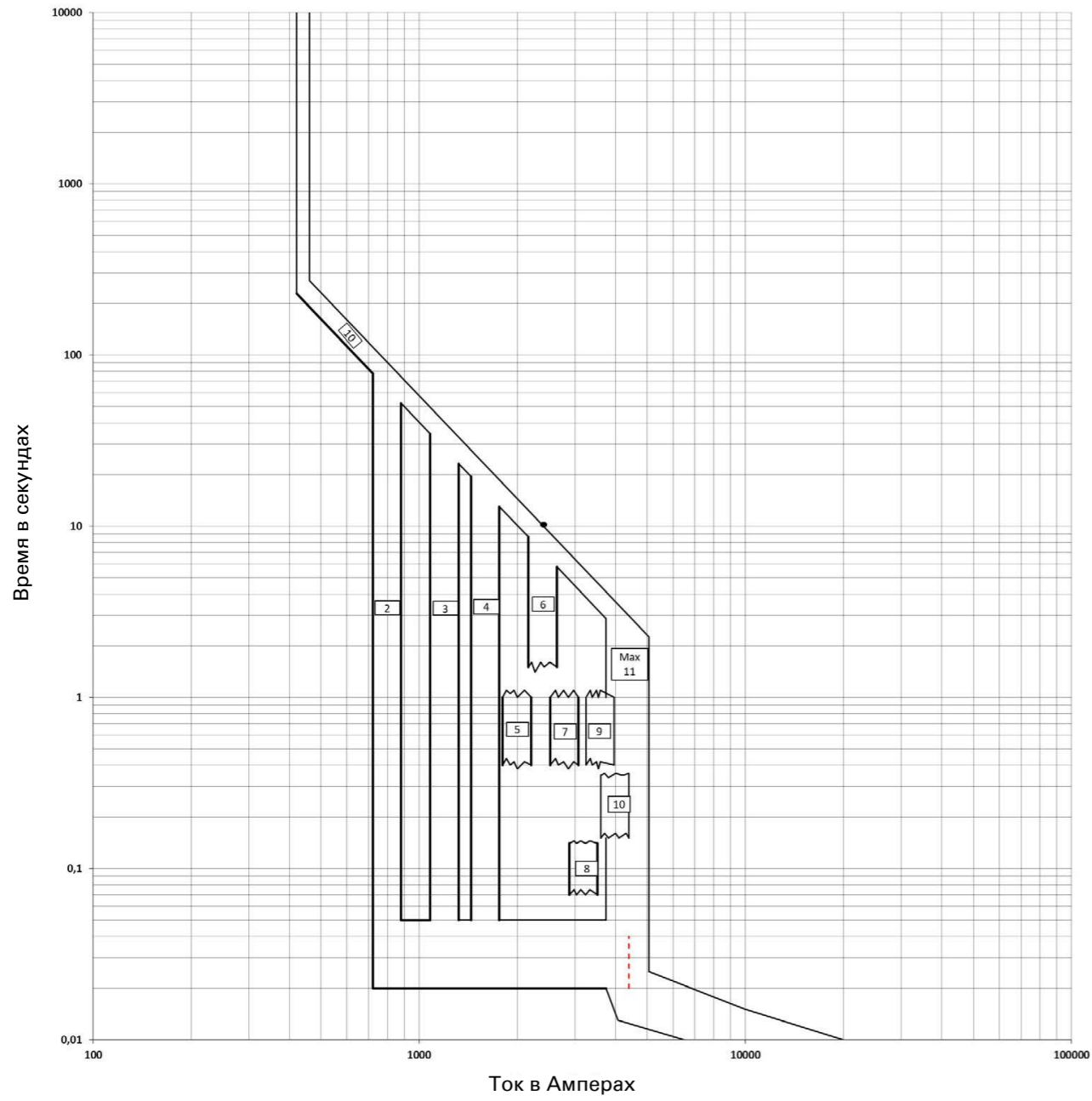

Защита системы и линии с PDE3; I²t длительная задержка, без задержки, мгновенное срабатывание; ETU PXR10 LI; 630 А при 240 В, 415 В и 440 В

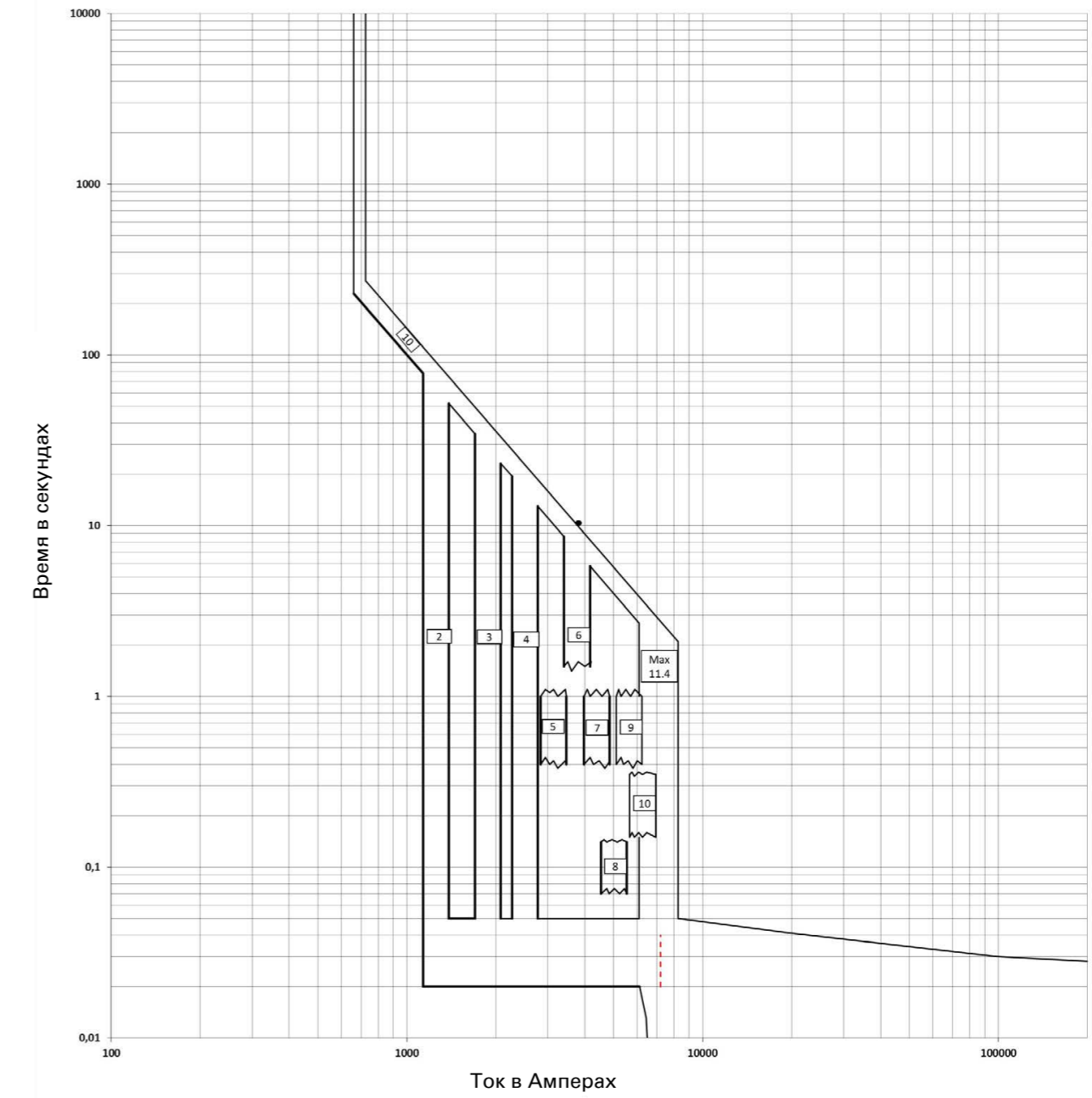

Сквозной ток I_D ; PDE3 TMTU;
250, 320, 400 А при 240 В

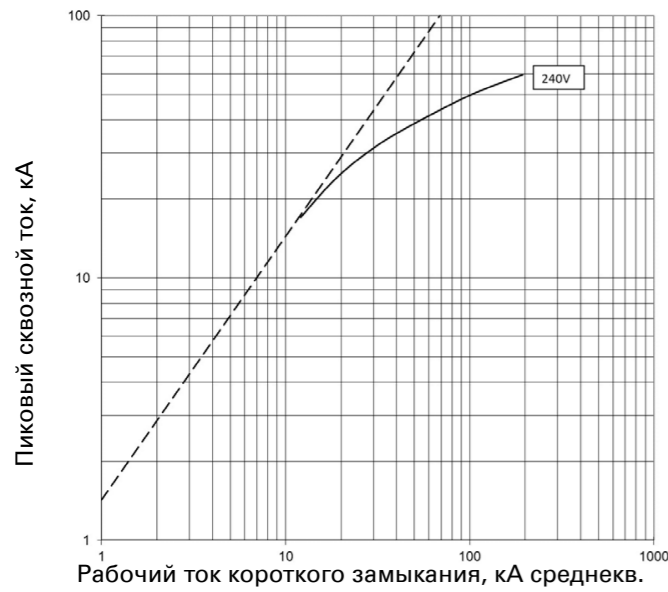

Сквозной ток I_D ; PDE3 TMTU;
250, 320, 400 А при 415 В и 440 В

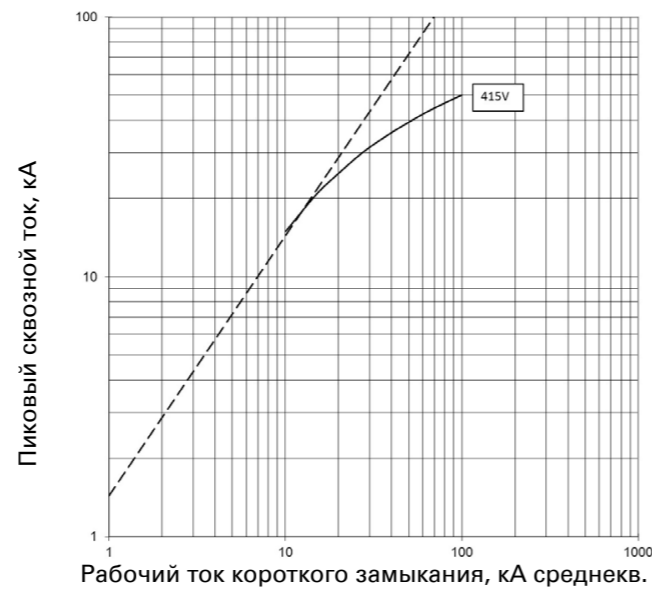

Сквозной ток I_D ; PDE3 TMTU;
500 А и 630 А при 240 В

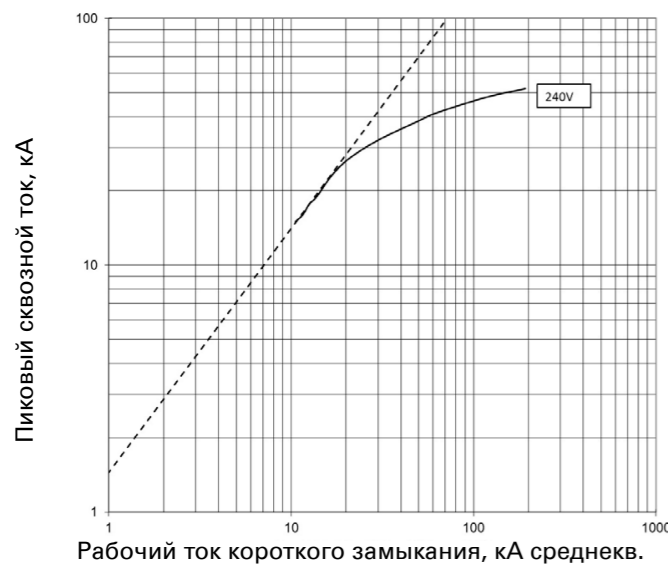

Сквозной ток I_D ; PDE3 TMTU;
500 А и 630 А при 415 В и 440 В

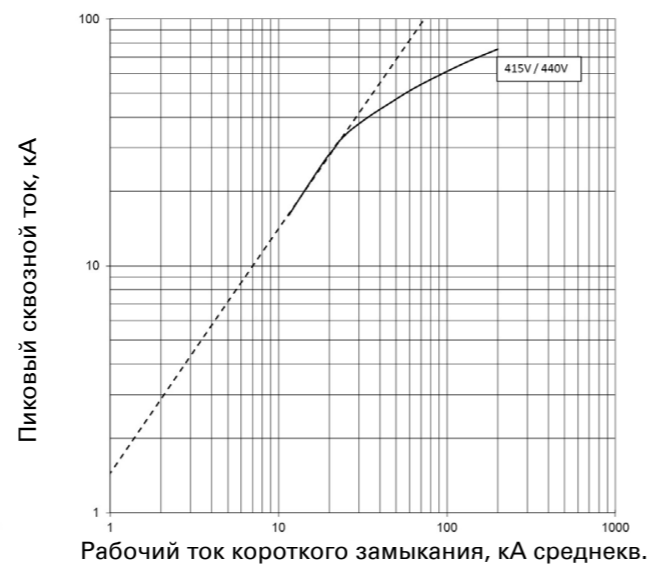

Сквозной ток I_D ; PDE3 ETU PXR10 LI;
400 А при 240 В

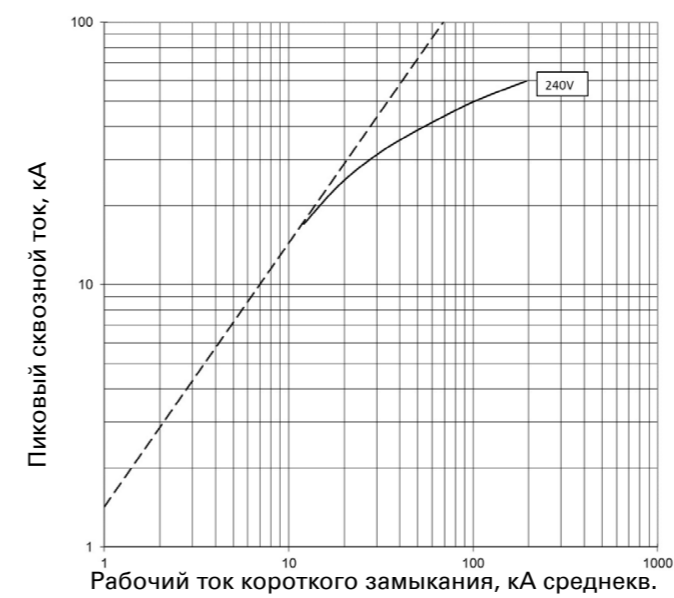

Сквозной ток I_D ; PDE3 ETU PXR10 LI;
400 А при 415 В и 440 В

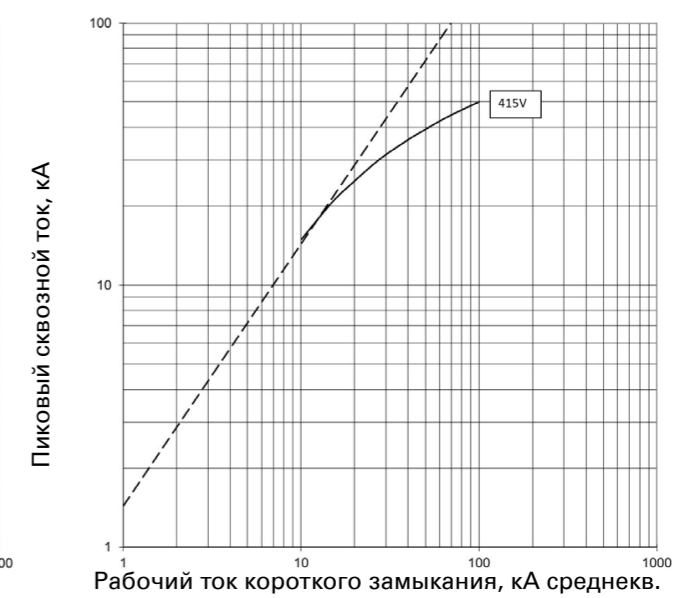

Сквозной ток I_D ; PDE3 ETU PXR10 LI;
630 А при 240 В

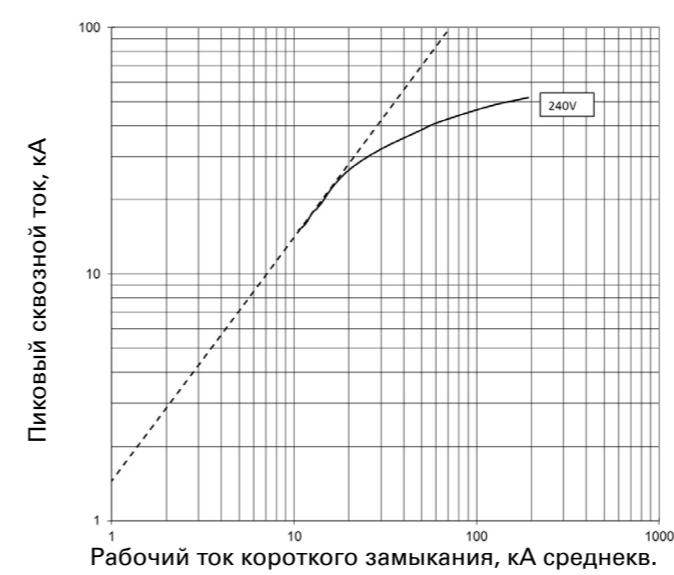

Сквозной ток I_D ; PDE3 ETU PXR10 LI;
630 А при 415 В и 440 В

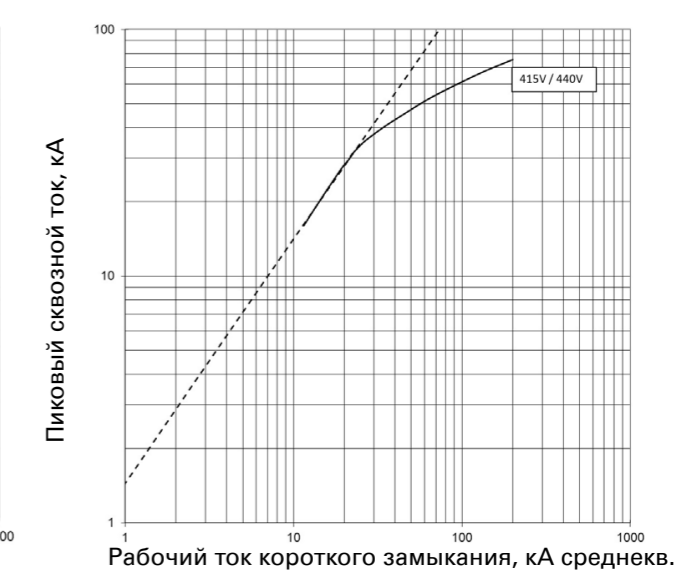

Пропускаемая энергия I²t; PDE3 TMTU;
250, 320, 400 А при 240 В

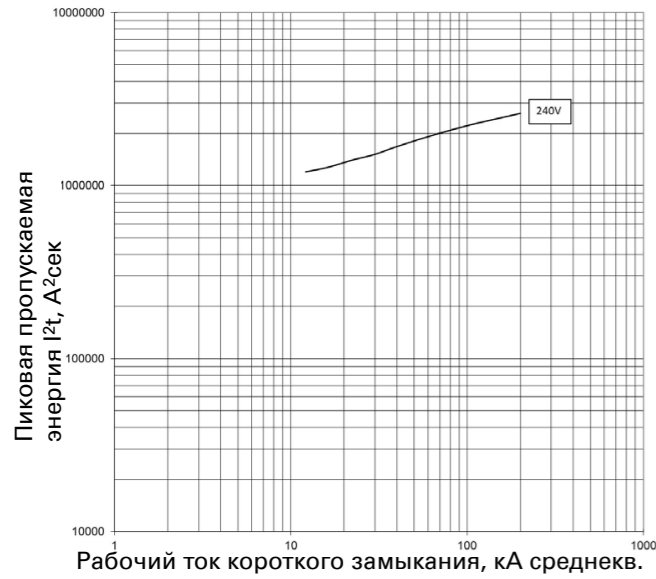

Пропускаемая энергия I²t; PDE3 TMTU;
250, 320, 400 А при 415 В и 440 В

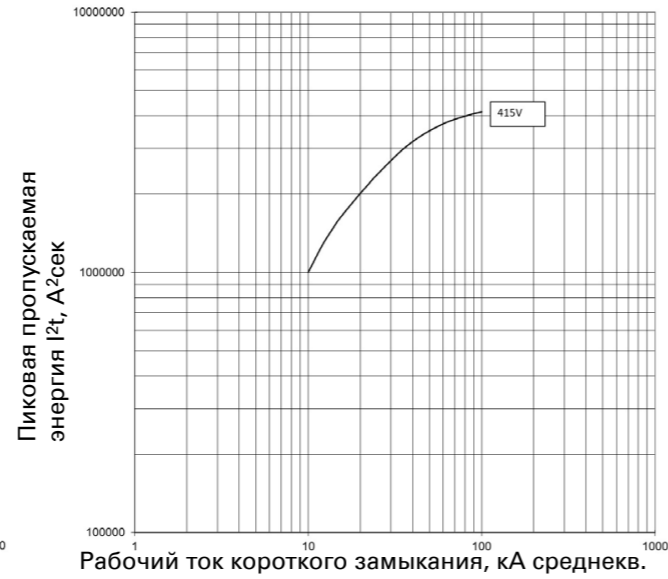

Пропускаемая энергия I²t; PDE3 TMTU;
500 А и 630 А при 240 В

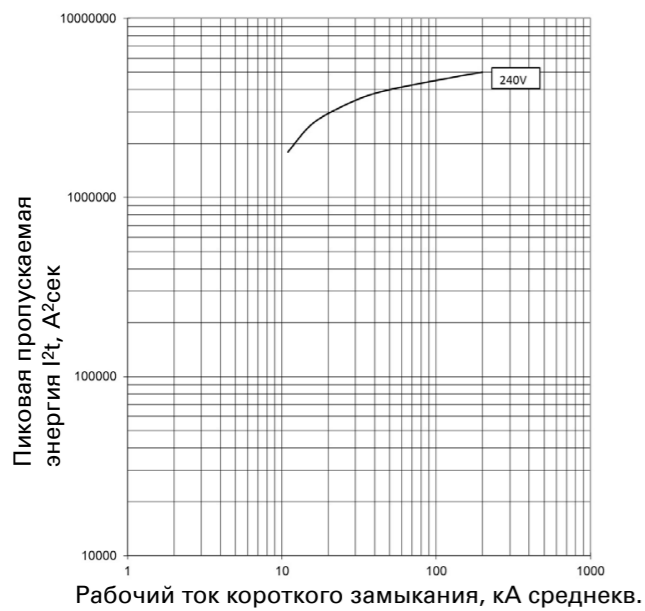

Пропускаемая энергия I²t; PDE3 TMTU;
500 А и 630 А при 415 В и 440 В

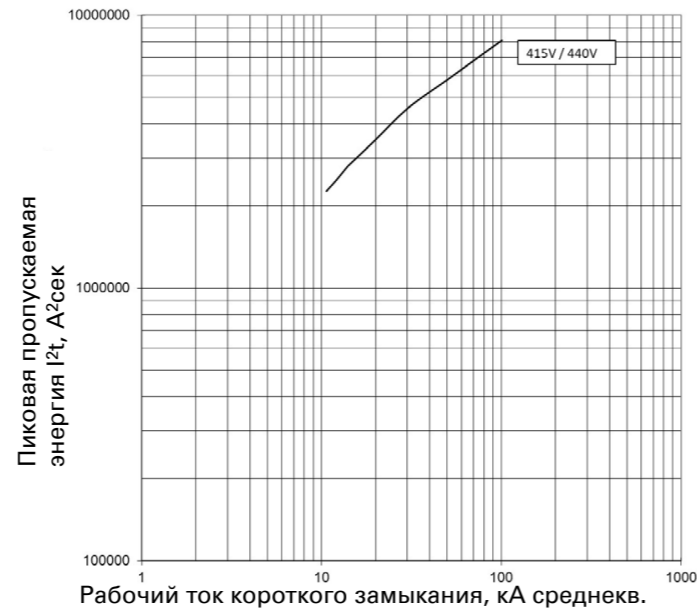

Пропускаемая энергия I²t; PDE3 ETU PXR10 LI;
400 А при 240 В

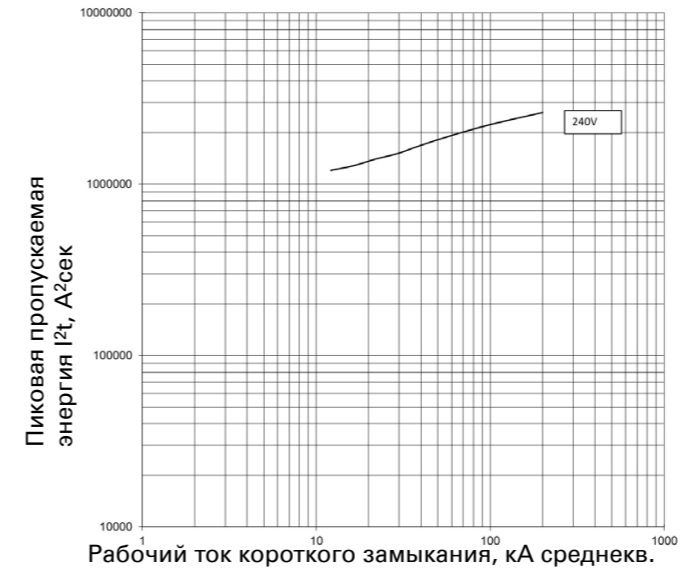

Пропускаемая энергия I²t; PDE3 ETU PXR10 LI;
400 А при 415 В

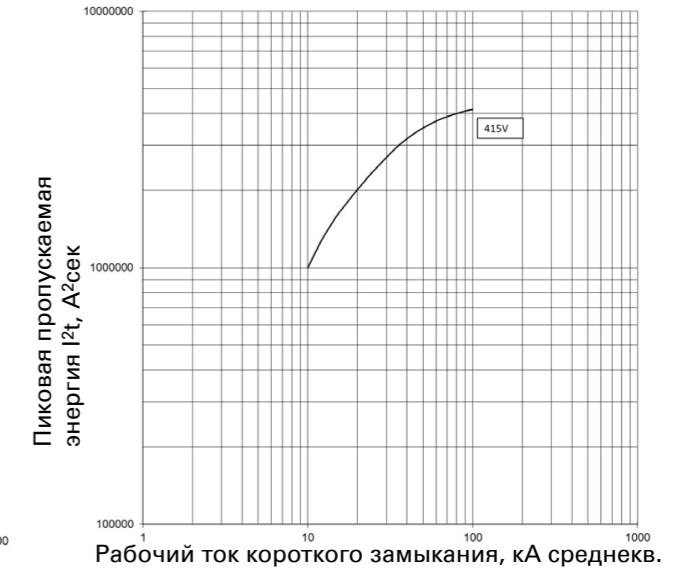

Пропускаемая энергия I²t; PDE3 ETU PXR10 LI;
400 А при 440 В

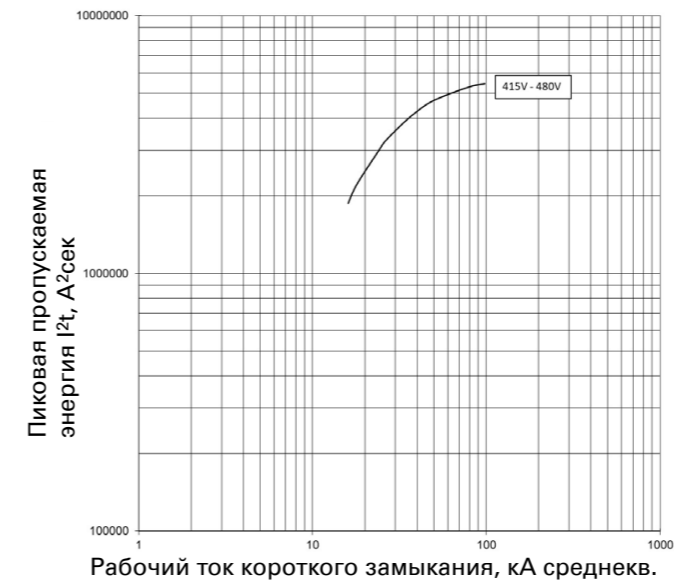

Пропускаемая энергия I²t; PDE3 ETU PXR10 LI;
630 А при 240 В

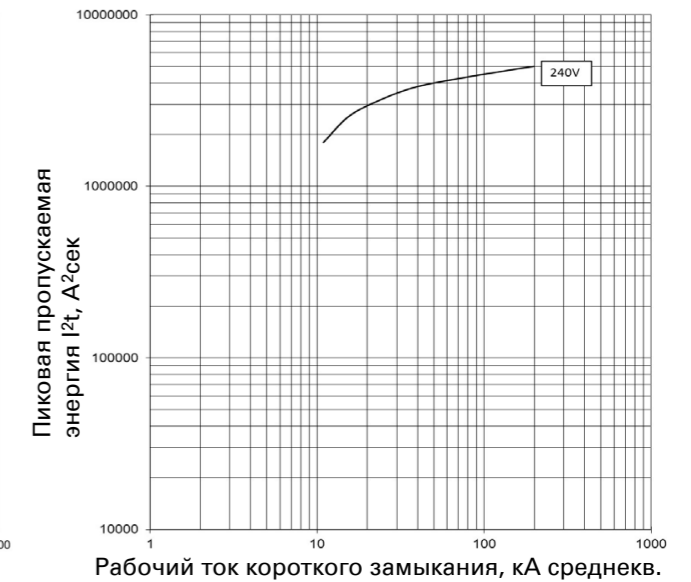

Пропускаемая энергия I^2t ; PDE3 ETU PXR10 LI;
630 A при 415 В и 440 В

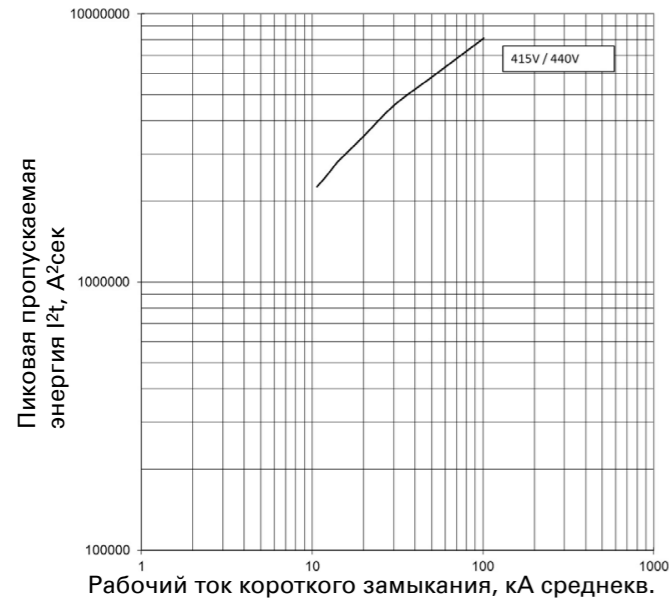

Защита системы и линии с PDE4 TMTU;
800 A при 240 В, 415 В и 440 В

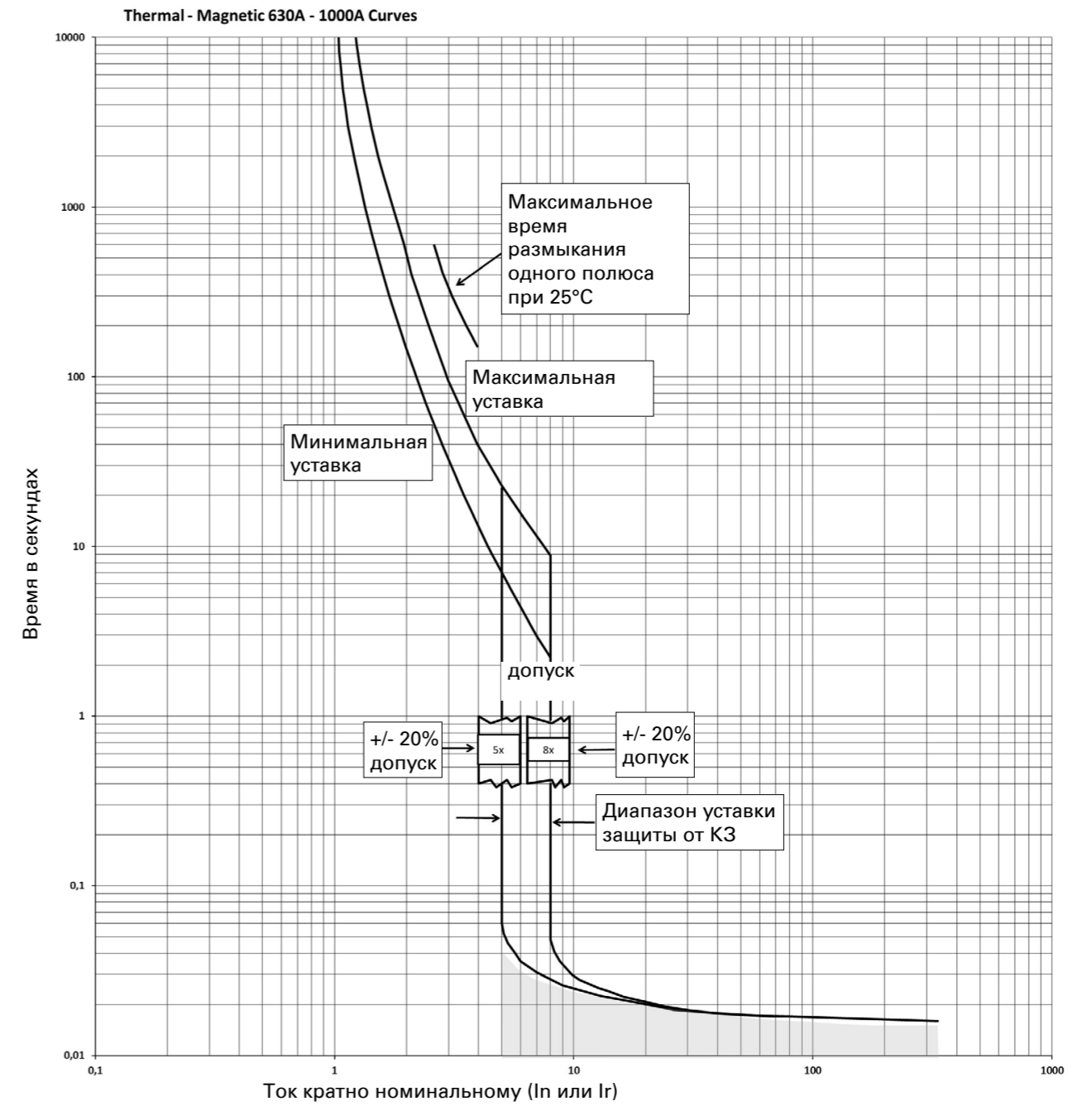

Защита системы и линии с PDE4; I²t длительная задержка, без задержки, мгновенное срабатывание ETU PXR10 LI; 800 А при 240 В, 415 В и 440 В

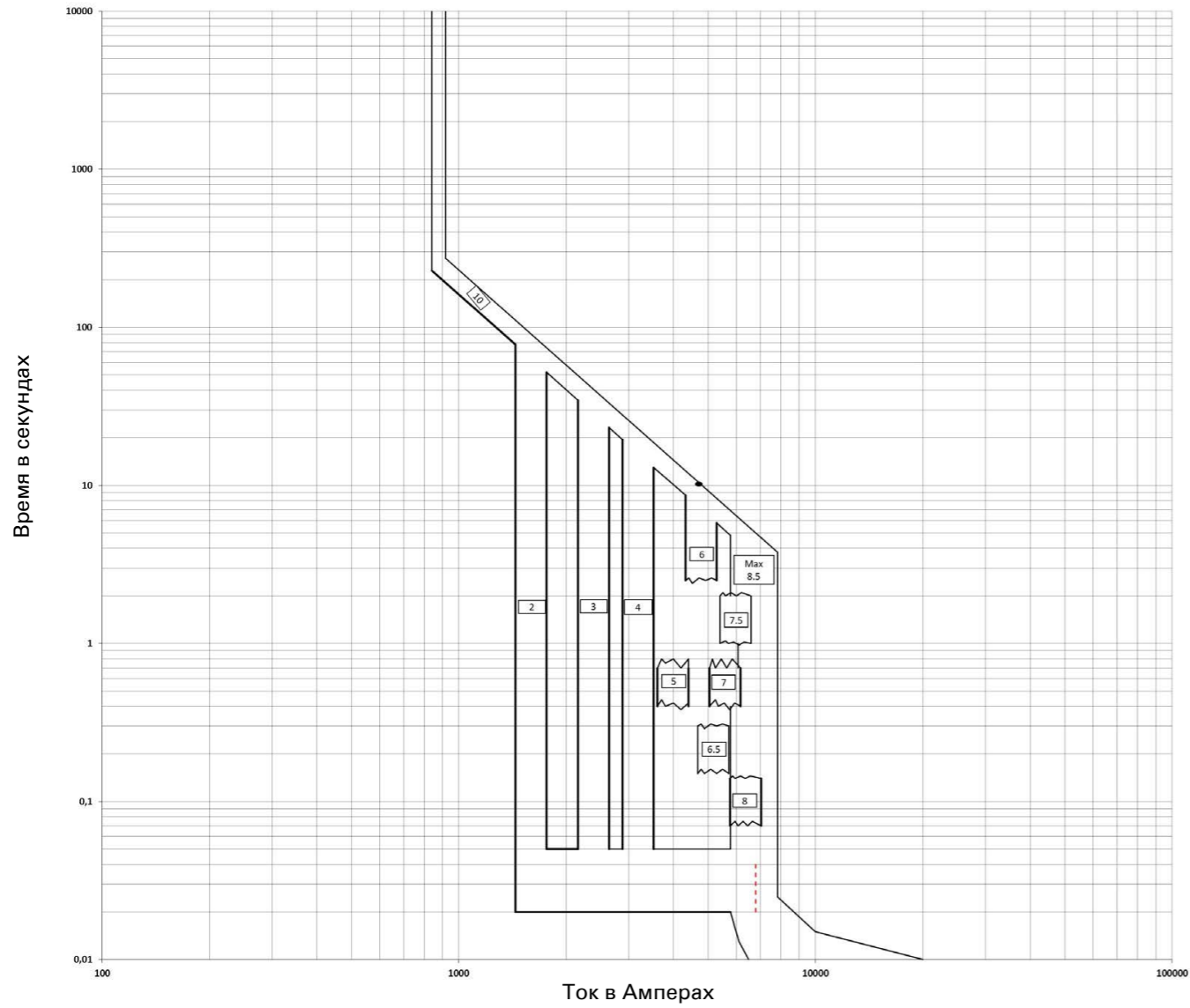

Ток в Амперах

Сквозной ток I_D; PDE4 TMTU; 800 А при 240 В

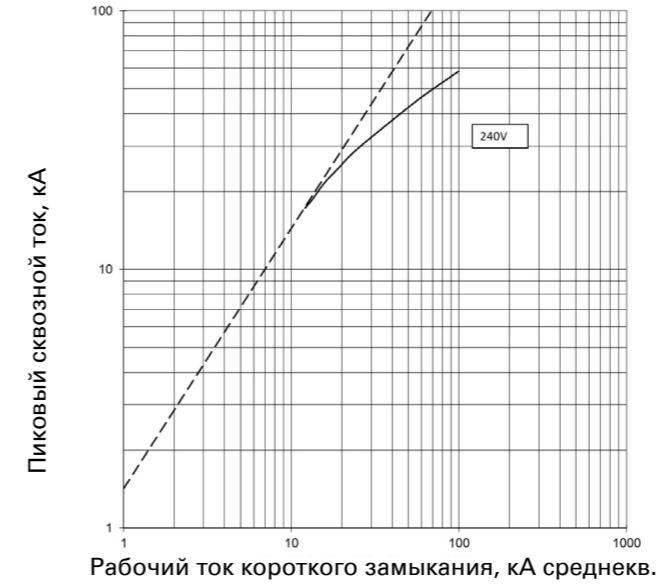

Рабочий ток короткого замыкания, кА среднев.

Сквозной ток I_D; PDE4 TMTU; 800 А при 415 В и 440 В

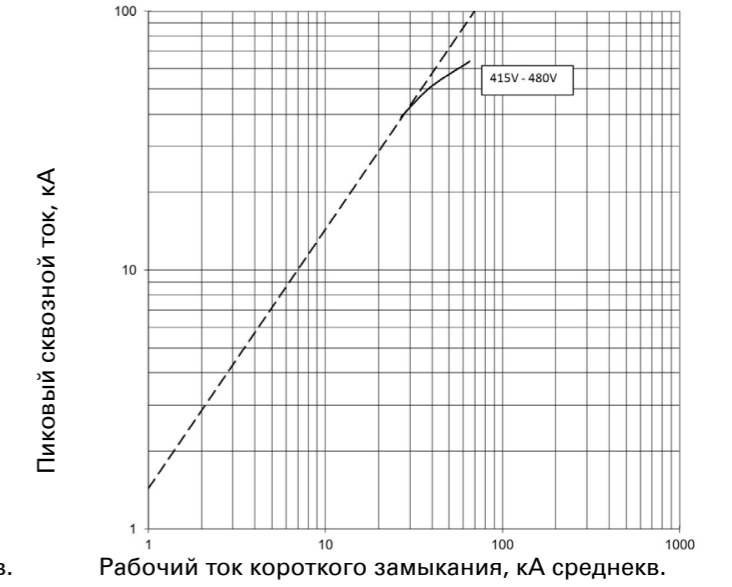

Рабочий ток короткого замыкания, кА среднев.

Сквозной ток I_D; PDE4 ETU PXR10 LI; 800 А при 240 В

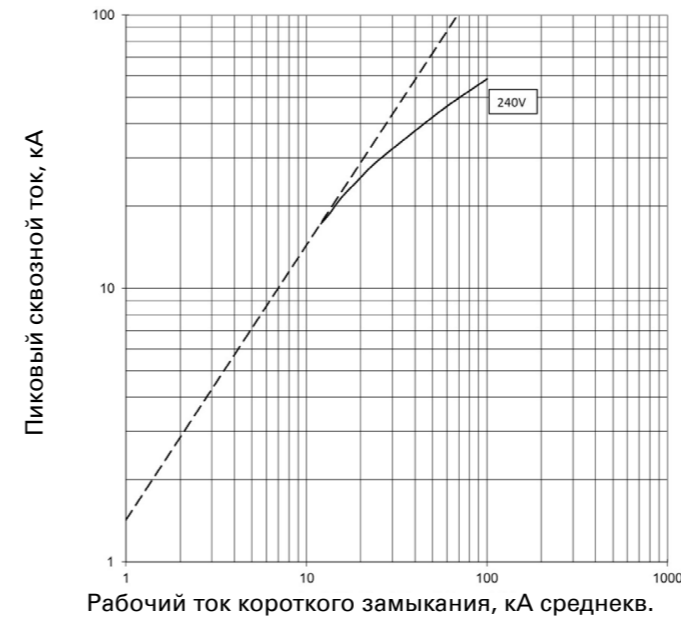

Рабочий ток короткого замыкания, кА среднев.

Сквозной ток I_D; PDE4 ETU PXR10 LI; 800 А при 415 В и 440 В

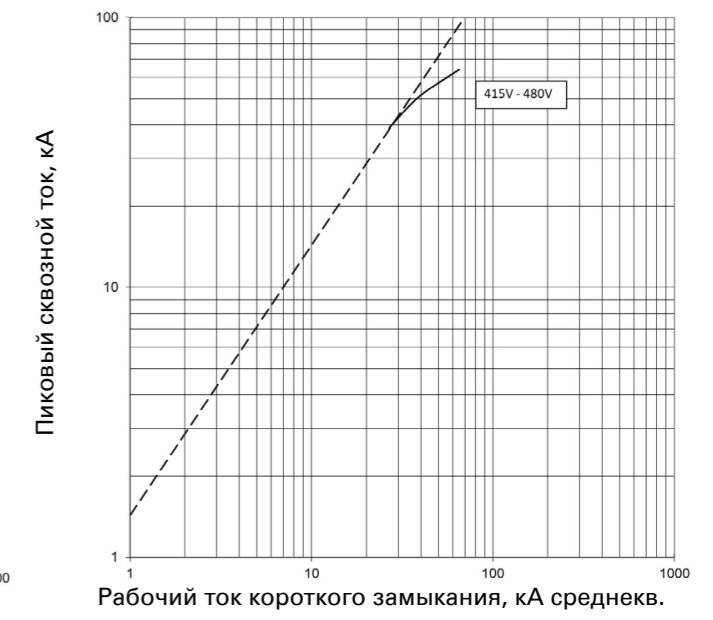

Рабочий ток короткого замыкания, кА среднев.

Пропускаемая энергия I^2t ; PDE4 TMTU;
800 А при 240 В

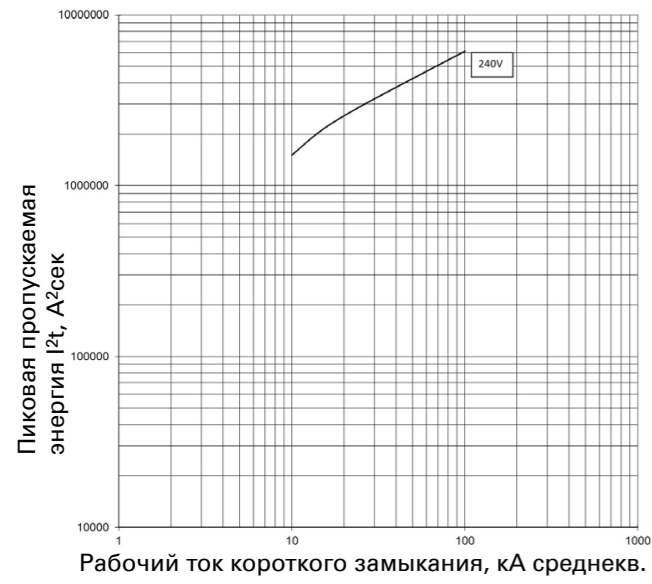

Пропускаемая энергия I^2t ; PDE4 TMTU;
800 А при 415 В и 440 В

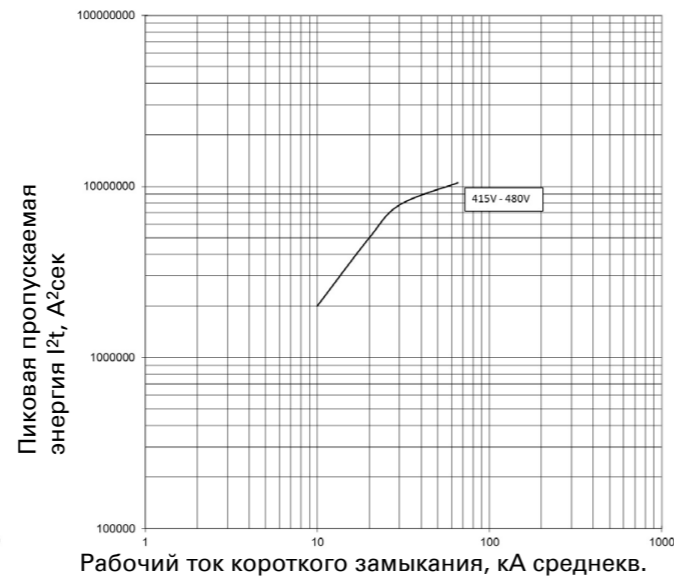

Пропускаемая энергия I^2t ; PDE4 PXR10 LI;
800 А при 240 В

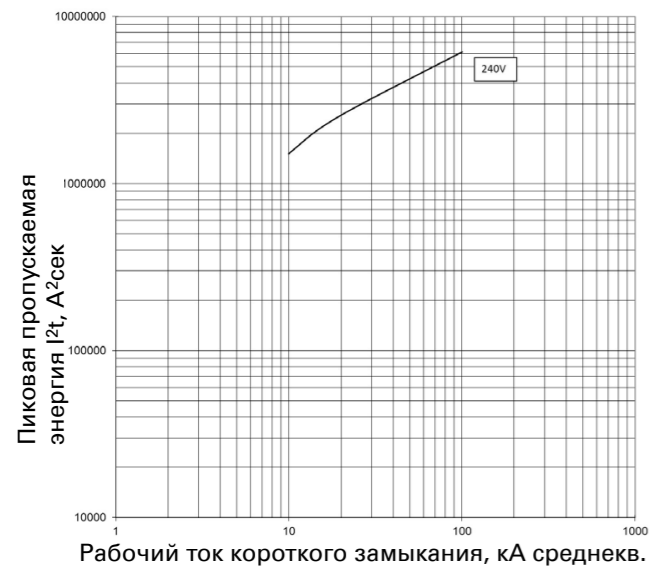

Пропускаемая энергия I^2t ; PDE4 PXR10 LI;
800 А при 415 В и 440 В



Таблица селективности

Кол-во вводов	PDE1 TMTU I _{cu} = 25 (36) кА	I _n [A]	II(I _{cu})						
			20-40	50	63	80	100	125	160
Модульные АВ	FAZ-B/C	I_n [A]							
FAZ	FAZ-B/C	0.5	T	T	T	T	T	T	T
Все типы с отключающими характеристиками B, C	FAZ-B/C	1	T	T	T	T	T	T	T
	FAZ-B/C	2	2	T	T	T	T	T	T
	FAZ-B/C	3	1.2	2	3	3	10	T	T
	FAZ-B/C	4	1.2	2	3	3	8	T	T
	FAZ-B/C	6	1.2	2	2.5	3	5	10	10
	FAZ-B/C	10	1.2	1.5	2	2	4	10	10
	FAZ-B/C	13	1	1.5	2	2	4	10	10
	FAZ-B/C	16	1	1.2	1.5	2	3	8	8
	FAZ-B/C	20	0.8	1.2	1.5	1.5	3	8	8
	FAZ-B/C	25	0.7	1.2	1.5	1.5	3	7	7
	FAZ-B/C	32	-	1.2	1	1.5	2	6	6
	FAZ-B/C	40	-	-	1	1.5	2	5	5
	FAZ-B/C	50	-	-	-	1.2	1.5	4	4
	FAZ-B/C	63	-	-	-	-	1.5	3	3
	FAZ-D	FAZ-D							
FAZ	FAZ-D	0.5	9	T	T	T	T	T	T
Все типы с отключающими характеристиками D	FAZ-D	1	0.5	0.7	1.1	1.9	4.2	T	T
	FAZ-D	1.5	0.3	0.6	0.8	1.1	1.6	2.6	2.6
	FAZ-D	2	0.3	0.5	0.75	0.95	1.4	2.4	2.4
	FAZ-D	2.5	0.3	0.5	0.75	0.95	1.3	2.3	2.3
	FAZ-D	3	0.3	0.5	0.7	0.9	1.3	2.1	2.1
	FAZ-D	3.5	0.3	0.5	0.7	0.9	1.3	2	2
	FAZ-D	4	0.3	0.5	0.7	0.9	1.3	1.9	1.9
	FAZ-D	5	0.3	0.5	0.7	0.9	1.3	1.9	1.9
	FAZ-D	6	0.3	0.5	0.6	0.9	1.3	1.8	1.8
	FAZ-D	8	0.3	0.3	0.6	0.75	1	1.3	1.3
	FAZ-D	10	0.3	0.3	0.6	0.75	0.95	1.2	1.2
	FAZ-D	13	0.3	0.3	0.5	0.7	0.9	1.1	1.1
	FAZ-D	16	-	0.3	0.5	0.65	0.8	1.1	1.1
	FAZ-D	20	-	-	0.5	0.65	0.8	1.1	1.1
	FAZ-D	25	-	-	0.5	0.65	0.8	1.1	1.1
	FAZ-D	32	-	-	-	-	0.8	1.1	1.1
	FAZ-D	40	-	-	-	-	-	1	1
	PLSM-B/C	PLSM-B/C							
PLSM	PLSM-B/C	0.5	T	T	T	T	T	T	T
Все типы с отключающими характеристиками D	PLSM-B/C	1	T	T	T	T	T	T	T
	PLSM-B/C	2	2	T	T	T	T	T	T
	PLSM-B/C	3	1.2	2	3	3	10	T	T
	PLSM-B/C	4	1.2	2	3	3	8	T	T
	PLSM-B/C	6	1.2	2	2.5	3	5	10	10
	PLSM-B/C	10	1.2	1.5	2	2	4	10	10
	PLSM-B/C	13	1	1.5	2	2	4	10	10
	PLSM-B/C	16	1	1.2	1.5	2	3	8	8
	PLSM-B/C	20	0.8	1.2	1.5	1.5	3	8	8
	PLSM-B/C	25	0.7	1.2	1.5	1.5	3	7	7
	PLSM-B/C	32	-	1.2	1	1.5	2	6	6
	PLSM-B/C	40	-	-	1	1.5	2	5	5
	PLSM-B/C	50	-	-	-	1.2	1.5	4	4
	PLSM-B/C	63	-	-	-	-	1.5	3	3

Таблица селективности

PDE2 TMTU I _{cu} = 70 кА	PDE2 ETU	PDE3 TMTU I _{cu} = 70 кА					PDE3 ETU		PDE4 TMTU I _{cu} = 70 кА		PDE4 ETU					
		125	160	200	250	63	160	200	250	250	400	500	630	630	800	800
T	T	T	T	T	T	T	T	T	T	T	T	T	T	T	T	
T	T	T	T	T	T	T	T	T	T	T	T	T	T	T	T	
T	T	T	T	6	T	T	T	T	T	T	T	T	T	T	T	
T	T	T	T	2	T	T	T	T	T	T	T	T	T	T	T	
T	T	T	T	1.5	14.1	14.1	14.1	T	T	T	T	T	T	T	T	
T	T	T	T	1.4	7.4	7.4	7.4	T	T	T	T	T	T	T	T	
T	T	T	T	1.4	5	5	5	T	T	T	T	T	T	T	T	
T	T	T	T	1.3	4.8	4.8	4.8	T	T	T	T	T	T	T	T	
12.5	T	T	T	1.3	4.6	4.6	4.6	T	T	T	T	T	T	T	T	
11	13	T	T	1.3	4.4	4.4	4.4	T	T	T	T	T	T	T	T	
11	13	T	T	1.3	4.2	4.2	4.2	T	T	T	T	T	T	T	T	
7.5	10	12.5	T	1.2	3.9	3.9	3.9	T	T	T	T	T	T	T	T	
7.5	9	12	T	1.2	3.8	3.8	3.8	T	T	T	T	T	T	T	T	
7.5	7.5	10	T	1.1	3.5	3.5	3.5	T	T	T	T	T	T	T	T	
5	7.5	7.5	T	-	3.1	3.1	3.1	T	T	T	T	T	T	T	T	
T	T	T	T	T	T	T	T	T	T	T	T	T	-	-	-	
T	T	T	T	T	T	T	T	T	T	T	T	T	-	-	-	
T	T	T	T	3.2	T	T	T	T	T	T	T	T	-	-	-	
T	T	T	T	3	T	T	T	T	T	T	T	T	-	-	-	
T	T	T	T	2.9	T	T	T	T	T	T	T	T	-	-	-	
T	T	T	T	2.6	T	T	T	T	T	T	T	T	-	-	-	
T	T	T	T	2.4	T	T	T	T	T	T	T	T	-	-	-	
T	T	T	T	2.3	11.3	11.3	11.3	T	T	T	T	T	-	-	-	
T	T	T	T	2.3	10.4	10.4	10.4	T	T	T	T	T	-	-	-	
T	T	T	T	2.1	6	6	6	T	T	T	T	T	-	-	-	
T	T	T	T	1.4	5.4	5.4	5.4	T	T	T	T	T	-	-	-	
T	T	T	T	1.3	5.1	5.1	5.1	T	T	T	T	T	-	-	-	
T	T	T	T	1.2	4.5	4.5	4.5	T	T	T	T	T	-	-	-	
12	T	T	T	1.2	4.1	4.1	4.1	T	T	T	T	T	-	-	-	
10	12	T	T	1.2	3.9	3.9	3.9	T	T	T	T	T	-	-	-	
10	12	T	T	1.2	3.8	3.8	3.8	T	T	T	T	T	-	-	-	
6	8	11	T	1.2	3.6	3.6	3.6	T	T	T	T	T	-	-	-	
6	8	11	T	1.1	3.4	3.4	3.4	T	T	T	T	T	-	-	-	
T	T	T	T	T	T	T	T	T	T	T	T	T	T	T	T	
T	T	T	T	T	T	T	T	T	T	T	T	T	T	T	T	
T	T	T	T	5	T	T	T	T	T	T	T	T	T	T	T	
T	T	T	T	1.9	T	T	T	T	T	T	T	T	T	T	T	
T	T	T	T	1.3	T	T	T	T	T	T	T	T	T	T	T	
T	T	T	T	1.2	7.4	7.4	7.4	T	T	T	T	T	T	T	T	
T	T	T	T	1.2	5	5	5	T	T	T	T	T	T	T	T	
T	T	T	T	1.2	4.8	4.8	4.8	T	T	T	T	T	T	T	T	
T	T	T	T	1.2	4.6	4.6	4.6	T	T	T	T	T	T	T	T	
T	T	T	T	1.2	4.4	4.4	4.4	T	T	T	T	T	T	T	T	
T	T	T	T	1.1	4.2	4.2	4.2	T	T	T	T	T	T	T	T	
7.5	T	T	T	1.1	3.9	3.9	3.9	T	T	T	T	T	T	T	T	
7.5	9	T	T	1.1	3.8	3.8	3.8	T	T	T	T	T	T	T	T	
7.5	7.5	T	T	1	3.5	3.5	3.5	T	T	T	T	T	T	T	T	
5	7.5	7.5	T	-	3.1	3.1	3.1	T	T	T	T	T	T	T	T	

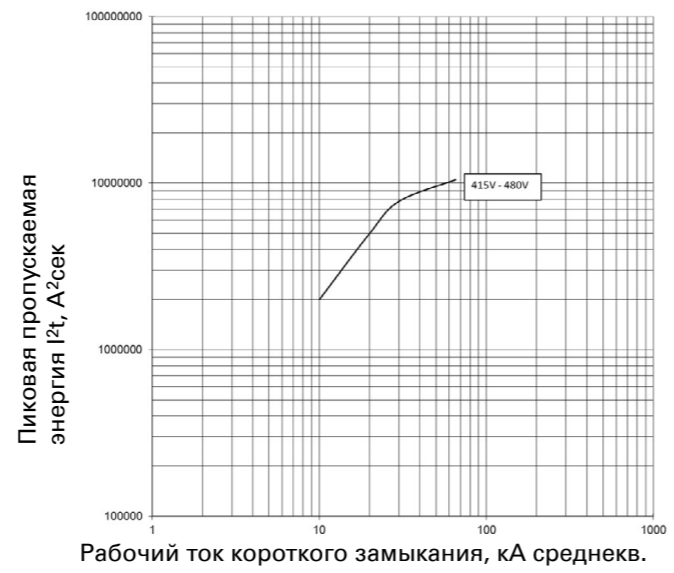
Кол-во вводов		I _n [A]	PDE1 TMTU I _{cu} = 25 (36) кА							
			20-40	50	63	80	100	125	160	
eRBM - В/С										
eRBM										
Все типы с отключающими характеристиками В, С	eRBM - В/С	6	1.2	2	2.5	3	5	T	T	
	eRBM - В/С	8	1.2	1.5	2	2	4	T	T	
	eRBM - В/С	10	1.2	1.5	2	2	4	T	T	
	eRBM - В/С	13	1	1.5	2	2	4	T	T	
	eRBM - В/С	16	1	1.2	1.5	2	3	8	8	
	eRBM - В/С	20	0.8	1.2	1.5	1.5	3	8	8	
	eRBM - В/С	25	0.7	1.2	1.5	1.5	3	7	7	
	eRBM - В/С	32	-	1.2	1	1.5	2	6	6	
	eRBM - В/С	40	-	-	1	1.5	2	5	5	
	eRBM - В/С	45	-	-	-	1.2	1.5	4	4	
eRBM - D										
eRBM										
Все типы с отключающими характеристиками D	eRBM - D	6	0.3	0.5	0.6	0.9	1.3	1.8	1.8	
	eRBM - D	8	0.3	0.3	0.6	0.75	1	1.3	1.3	
	eRBM - D	10	0.3	0.3	0.6	0.75	0.95	1.2	1.2	
	eRBM - D	13	0.3	0.3	0.5	0.7	0.9	1.1	1.1	
	eRBM - D	16	-	0.3	0.5	0.65	0.8	1.1	1.1	
	eRBM - D	20	-	-	0.5	0.65	0.8	1.1	1.1	
PKNM - В										
PKNM										
Все типы с отключающими характеристиками В	PKNM - В	16	1	1.2	1.5	2	3	8	8	
	PKNM - В	20	0.8	1.2	1.5	1.5	3	8	8	
	PKNM - В	25	0.7	1.2	1.5	1.5	3	7	7	
	PKNM - В	32	-	1.2	1	1.5	2	6	6	
	PKNM - В	40	-	-	1	1.5	2	5	5	
PKNM - С										
PKNM										
Все типы с отключающими характеристиками С	PKNM - С	6	1.2	2	2.5	3	5	T	T	
	PKNM - С	10	1.2	1.5	2	2	4	T	T	
	PKNM - С	16	1	1.2	1.5	1.5	3	8	8	
	PKNM - С	20	0.8	1.2	1.5	1.5	3	8	8	
	PKNM - С	25	0.7	1.2	1.5	1.5	3	7	7	
	PKNM - С	32	-	1.2	1	1.5	2	6	6	
	PKNM - С	40	-	-	1	1.5	2	5	5	
PKN6 - В										
PKN6										
Все типы с отключающими характеристиками В	PKN6 - В	16	1	1.2	1.5	2	3	T	T	
	PKN6 - В	20	0.8	1.2	1.5	1.5	3	T	T	
	PKN6 - В	25	0.7	1.2	1.5	1.5	3	T	T	
	PKN6 - В	32	-	1.2	1	1.5	2	6	6	
	PKN6 - В	40	-	-	1	1.5	2	5	5	
PKN6 - С										
PKN6										
Все типы с отключающими характеристиками С	PKN6 - С	6	1.2	2	2.5	3	5	T	T	
	PKN6 - С	10	1.2	1.5	2	2	4	T	T	
	PKN6 - С	16	1	1.2	1.5	2	3	T	T	
	PKN6 - С	20	0.8	1.2	1.5	1.5	3	T	T	
	PKN6 - С	25	0.7	1.2	1.5	1.5	3	T	T	
	PKN6 - С	32	-	1.2	1	1.5	2	T	T	
	PKN6 - С	40	-	-	1	1.5	2	5	5	
Выключатели PDE										
PDE1 TMTU										
PDE1 TMTU	PDE1 TMTU	20-40	70	-	-	0.5	0.7	0.8	1.5	1.5
	PDE1 TMTU	50	70	-	-	-	0.6	0.8	1.5	1.5
	PDE1 TMTU	63	70	-	-	-	-	0.8	1.5	1.5
	PDE1 TMTU	80	70	-	-	-	-	1.5	1.5	
	PDE1 TMTU	100	70	-	-	-	-	-	1.5	
	PDE1 TMTU	125	70	-	-	-	-	-	-	
	PDE1 TMTU	160	70	-	-	-	-	-	-	

PDE2 TMTU I _{cu} = 70 кА	PDE2 ETU	PDE3 TMTU I _{cu} = 70 кА	PDE3 ETU	PDE4 TMTU I _{cu} = 70 кА	PDE4 ETU												
						125	160	200	250	63	160	200	250	250	400	500	630
T	T	T	T	1.2	7.4	7.4	7.4	-	-	-	-	-	-	-	-	-	-
T	T	T	T	1.2	7.4	7.4	7.4	-	-	-	-	-	-	-	-	-	-
T	T	T	T	1.2	5	5	5	-	-	-	-	-	-	-	-	-	-
T	T	T	T	1.2	4.8	4.8	4.8	-	-	-	-	-	-	-	-	-	-
T	T	T	T	1.2	4.6	4.6	4.6	-	-	-	-	-	-	-	-	-	-
T	T	T	T	1.2	4.4	4.4	4.4	-	-	-	-	-	-	-	-	-	-
T	T	T	T	1.1	4.2	4.2	4.2	-	-	-	-	-	-	-	-	-	-
7.5	T	T	T	1.1	3.9	3.9	3.9	-	-	-	-	-	-	-	-	-	-
7.5	9	T	T	1.1	3.8	3.8	3.8	-	-	-	-	-	-	-	-	-	-
7.5	7.5	T	T	1	3.5	3.5	3.5	-	-	-	-	-	-	-	-	-	-
T	T	T	T	1.8	6	6	6	-	-	-	-	-	-	-	-	-	-
T	T	T	T	1.3	5.4	5.4	5.4	-	-	-	-	-	-	-	-	-	-
T	T	T	T	1.2	5.1	5.1	5.1	-	-	-	-	-	-	-	-	-	-
T	T	T	T	1.1	4.5	4.5	4.5	-	-	-	-	-	-	-	-	-	-
T	T	T	T	1.1	4.1	4.1	4.1	-	-	-	-	-	-	-	-	-	-
T	T	T	T	1	3.9	3.9	3.9	-	-	-	-	-	-	-	-	-	-
T	T	T	T	1.2	4.6	4.6	4.6	-	-	-	-	-	-	-	-	-	-
T	T	T	T	1.2	4.4	4.4	4.4	-	-	-	-	-	-	-	-	-	-
T	T	T	T	1.1	4.2	4.2	4.2	-	-	-	-	-	-	-	-	-	-
7.5	T	T	T	1.1	3.9	3.9	3.9	-	-	-	-	-	-	-	-	-	-
7.5	9	T	T	1.1	3.8	3.8	3.8	-	-	-	-	-	-	-	-	-	-
T	T	T	T	1.2	7.4	7.4	7.4	-	-	-	-	-	-	-	-	-	-
T	T	T	T	1.2	5	5	5	-	-	-	-	-	-	-	-	-	-
T	T	T	T	1.2	4.6	4.6	4.6	-	-	-	-	-	-	-	-	-	-
T	T	T	T	1.2	4.4	4.4	4.4	-	-	-	-	-	-	-	-	-	-
T	T	T	T	1.1	4.2	4.2	4.2	-	-	-	-	-	-	-	-	-	-
7.5	T	T	T	1.1	3.9	3.9	3.9	-	-	-	-	-	-	-	-	-	-
7.5	9	T	T	1.1	3.8	3.8	3.8	-	-	-	-	-	-	-	-	-	-
T	T	T	T	1.2	4.6	4.6	4.6	-	-	-	-	-	-	-	-	-	-
T	T	T	T	1.2	4.4	4.4	4.4	-	-	-	-	-	-	-	-	-	-
T	T	T	T	1.1	4.2	4.2	4.2	-	-	-	-	-	-	-	-	-	-
T	T	T	T	1.1	3.9	3.9	3.9	-	-	-	-	-	-	-	-	-	-
T	T	T	T	1.1	3.8	3.8	3.8	-	-	-	-	-	-	-	-	-	-
T	T	T	T	1.2	T	T	T	-	-	-	-	-	-	-	-	-	-
T	T	T	T	1.2	5	5	5	-	-	-	-	-	-	-	-	-	-
T	T	T	T	1.2	4.6	4.6	4.6	-	-	-	-	-	-	-	-	-	-
T	T	T	T	1.2	4.4	4.4	4.4	-	-	-	-	-	-	-	-	-	-
T	T	T	T	1.1	4.2	4.2	4.2	-	-	-	-	-	-	-	-	-	-
T	T	T	T	1.1	3.9	3.9	3.9	-	-	-	-	-	-	-	-	-	-
T	T	T	T	1.1	3.8	3.8	3.8	-	-	-	-	-	-	-	-	-	-
2	2.4	2.5	3.1	1	2.6	2.6	2.6	6	13.7	50	T	T	10	10			
2	2.4	2.5	3.1	-	2.6	2.6	2.6	6	13.1	47.4	T	T	10	10			
1.9	2.3	2.6	3.1	-	2.6	2.6	2.6	6	11.8	43.5	T	T	10	10			
1.9	2.3	2.6	3	-	2.6	2.6	2.6	6	11.2	41.3	T	T	10	10			
-	2.2	2.6	3	-	2.6	2.6	2.6	6	10.9	40.4	T	T	10	10			
-	-	2.6	3	-	2.6	2.6	2.6	6	10.7	39.3	T	T	10	10			
-	-	2.6	3	-	-	2.6	2.6	6	10.5	38.5	T	T	10	10			

Таблица селективности

Кол-во вводов		I _n [A]	PDE1 TMTU I _{cu} = 25 (36) кА							
			20-40	50	63	80	100	125	160	
PDE2 TMTU PDC2 A-A										
PDE2 TMTU	PDE2 TMTU	125	70	-	-	-	-	-	-	
	PDE2 TMTU	160	70	-	-	-	-	-	-	
	PDE2 TMTU	200	70	-	-	-	-	-	-	
	PDE2 TMTU	250	70	-	-	-	-	-	-	
PDE2 ETU PDE2 ETU										
PDE2 ETU	PDE2 ETU	63	70	-	-	-	-	-	-	
	PDE2 ETU	160	70	-	-	-	-	-	-	
	PDE2 ETU	200	70	-	-	-	-	-	-	
	PDE2 ETU	250	70	-	-	-	-	-	-	
PDE3 TMTU PDE3 TMTU										
PDE3 TMTU	PDE3 TMTU	250	70	-	-	-	-	-	-	
	PDE3 TMTU	400	70	-	-	-	-	-	-	
	PDE3 TMTU	500	70	-	-	-	-	-	-	
	PDE3 TMTU	630	70	-	-	-	-	-	-	
PDE3 ETU PDE3 ETU										
PDE3 ETU	PDE3 ETU	630	70	-	-	-	-	-	-	
PDE4 TMTU PDE4 TMTU										
PDE4 TMTU	PDE4 TMTU	800	70	-	-	-	-	-	-	
PDE4 ETU PDE4 ETU										
PDE4 ETU	PDE4 ETU	800	70	-	-	-	-	-	-	
Выключатели NZM NZM...1-A										
NZM...1-A	NZM...1-A	20-40	25-100	-	-	0.5	0.7	0.8	1.5	1.5
	NZM...1-A	50	25-100	-	-	-	0.6	0.8	1.5	1.5
	NZM...1-A	63	25-100	-	-	-	-	0.8	1.5	1.5
	NZM...1-A	80	25-100	-	-	-	-	-	1.5	1.5
	NZM...1-A	100	25-100	-	-	-	-	-	-	1.5
	NZM...1-A	125	25-100	-	-	-	-	-	-	-
	NZM...1-A	160	25-100	-	-	-	-	-	-	-
NZM...1-M NZM...1-M										
NZM...1-M	NZM...1-M	40	25-50	-	-	-	-	0.8	1	1
	NZM...1-M	50	25-50	-	-	-	-	-	-	1
	NZM...1-M	63	25-50	-	-	-	-	-	-	1
	NZM...1-M	80	25-50	-	-	-	-	-	-	-
	NZM...1-M	100	25-50	-	-	-	-	-	-	-
NZM...2-A NZM...2-A										
NZM...2-A	NZM...2-A	20-40	25-150	-	-	0.5	0.6	0.8	1	1
	NZM...2-A	50	25-150	-	-	-	0.6	0.8	1	1
	NZM...2-A	63	25-150	-	-	-	-	0.8	1	1
	NZM...2-A	80	25-150	-	-	-	-	-	1	1
	NZM...2-A	100	25-150	-	-	-	-	-	-	1
	NZM...2-A	125	25-150	-	-	-	-	-	-	-
	NZM...2-A	160	25-150	-	-	-	-	-	-	-
	NZM...2-A	200	25-150	-	-	-	-	-	-	-
	NZM...2-A	250	25-150	-	-	-	-	-	-	-
NZM...2-M NZM...2-M										
NZM...2-M...	NZM...2-M	20-120	25-150	-	-	-	-	-	-	-
	NZM...2-M	160	25-150	-	-	-	-	-	-	-
	NZM...2-M	200	25-150	-	-	-	-	-	-	-
NZM...2-VE NZM...2-VE										
NZM...2-VE	NZM...2-VE	100	50-150	-	-	-	-	-	-	-
	NZM...2-VE	160	50-150	-	-	-	-	-	-	-
	NZM...2-VE	250	50-150	-	-	-	-	-	-	-

Таблица селективности

PDE2 TMTU I _{cu} = 70 кА	PDE2 ETU				PDE3 TMTU I _{cu} = 70 кА			PDE3 ETU		PDE4 TMTU I _{cu} = 70 кА		PDE4 ETU		
	125	160	200	250	63	160	200	250	250	400	500	630	630	800
-	-	2.2	2.6	-	-	2.7	2.7	3.2	5.4	9.8	16.6	16.6	7.2	7.2
-	-	-	2.5	-	-	-	2.4	3.2	5.4	9.8	16.6	16.6	7.2	7.2
-	-	-	-	-	-	-	-	-	5.4	9.8	15.5	15.5	7.1	7.1
-	-	-	-	-	-	-	-	-	5.4	9.8	13.3	13.3	7.1	7.1
1.7	2.1	2.4	2.6	-	2.4	2.7	3	3.7	6	9.6	16.6	16.6	7	7
-	-	-	2.5	-	-	2.7	3	3.4	5.6	9.3	13.8	13.8	6.9	6.9
-	-	-	-	-	-	-	-	-	5.5	9.2	13.6	13.6	6.8	6.8
-	-	-	-	-	-	-	-	-	5.5	9.2	13.5	13.5	6.8	6.8
-	-	-	-	-	-	-	-	-	4.3	5.7	6.7	6.7	6	6
-	-	-	-	-	-	-	-	-	-	5.6	6.6	6.6	6	6
-	-	-	-	-	-	-	-	-	-	-	6.4	6.4	6	6
-	-	-	-	-	-	-	-	-	-	-	-	-	-	-
-	-	-	-	-	-	-	-	-	-	-	-	-	-	-
2	2.4	2.5	3.1	1.1	2.6	2.6	2.6	6	13.7	50	T	T	10	10
2	2.4	2.5	3.1	-	2.6	2.6	2.6	6	13.1	47.4	T	T	10	10
1.9	2.3	2.6	3.1	-	2.6	2.6	2.6	6	11.8	43.5	T	T	10	10
1.9	2.3	2.6	3	-	2.6	2.6	2.6	6	11.2	41.3	T	T	10	10
-	2.2	2.6	3	-	2.6	2.6	2.6	6	10.9	40.4	T	T	10	10
-	-	2.6	3	-	2.6	2.6	2.6	6	10.7	39.3	T	T	10	10
-	-	2.6	3	-	-	2.6	2.6	6	10.5	38.5	T	T	10	10
2	2.4	2.7	3.1	1.1	2.7	2.7	2.7	6	13.9	50	T	T	10.4	10.4
1.9	2.3	2.6	3	-	2.6	2.6	2.6	6	13.1	47.4	T	T	10	10
1.9	2.3	2.6	3	-	2.6	2.6	2.6	6	12.2	43.4	T	T	10	10
1.8	2.2	2.6	3	-	2.6	2.6	2.6	6	12.3	41.3	T	T	10	10
-	2.2	2.6	3	-	2.6	2.6	2.6	6	12.2	40.4	T	T	10	10
1.9	2.3	2.5	3	1	2.4	2.4	2.4	5.7	T	T	T	T	11.9	11.9
1.9	2.3	2.5	3	-	2.4	2.4	2.4	5.8	T	T	T	T	10.4	10.4
1.9	2.2	2.5	2.9	-	2.4	2.4	2.4	5.8	28.6	T	T	T	10.4	10.4
1.9	2.2	2.5	2.9	-	2.4	2.4	2.4	5.9	26.5	T	T	T	10	10
-	2.2	2.5	2.7	-	2.4	2.4	2.4	5.7	24.5	T	T	T	10	10
-	-	2.3	2.7	-	-	2.4	2.4	4.5	14.1	T	T	T	10	10
-	-	-	2.5	-	-	-	2.4	4.6	16.6	T	T	T	10	10
-	-	-	2.5	-	-	-	-	4.4	10	T	T	T	10	10
-	-	-	-	-	-	-	-	-	10	T	T	T	10	10
-	1.9	2.2	2.7	-	2.4	2.4	2.4	5.9	35.9	T	T	T	11.6	10
-	-	-	2.5	-	-	2.4	2.4	4.4	10	T	T	T	10	10
-	-	-	2.5	-	-	-	-	2.8	10	T	T	T	10	10
-	2	2.2	2.7	-	2.4	2.7	3	4.3	10	T	T	T	10	10
-	-	-	2.7	-	-	2.7	3	4.2	10	T	T	T	10	10
-	-	-	-	-	-	-	-	-	10	T	T	T	10	10

	Количество вводов	I _n [A]	PDE1 TMTU I _{cu} = 25 (36) кА						
			20-40	50	63	80	100	125	160
NZM...2-ME		II(I_{cu})							
NZM...2-ME	NZM...2-ME	90	50-150	-	-	-	-	-	-
NZM...2-ME	NZM...2-ME	140	50-150	-	-	-	-	-	-
NZM...2-ME	NZM...2-ME	220	50-150	-	-	-	-	-	-
NZM...3-A		NZM...3-A							
NZM...3-A (термомагнитный)	NZM...3-A	320	50-150	-	-	-	-	-	-
NZM...3-A (термомагнитный)	NZM...3-A	400	50-150	-	-	-	-	-	-
NZM...3-A (термомагнитный)	NZM...3-A	500	50-150	-	-	-	-	-	-
NZM...3-AE		NZM...3-AE							
NZM...3-AE	NZM...3-AE	250	50-150	-	-	-	-	-	-
NZM...3-AE	NZM...3-AE	400	50-150	-	-	-	-	-	-
NZM...3-AE	NZM...3-AE	630	50-150	-	-	-	-	-	-
NZM...3-VE		NZM...3-VE							
NZM...3-VE	NZM...3-VE	250	50-150	-	-	-	-	-	-
NZM...3-VE	NZM...3-VE	400	50-150	-	-	-	-	-	-
NZM...3-VE	NZM...3-VE	630	50-150	-	-	-	-	-	-
NZM...3-ME		NZM...3-ME							
NZM...3-ME	NZM...3-ME	220	50-150	-	-	-	-	-	-
NZM...3-ME	NZM...3-ME	350	50-150	-	-	-	-	-	-
NZM...3-ME	NZM...3-ME	450	50-150	-	-	-	-	-	-
NZM...4-AE		NZM...4-AE							
NZM...4-AE	NZM...4-AE	630	50-85	-	-	-	-	-	-
NZM...4-AE	NZM...4-AE	800	50-85	-	-	-	-	-	-
NZM...4-AE	NZM...4-AE	1000	50-85	-	-	-	-	-	-
NZM...4-AE	NZM...4-AE	1250	50-85	-	-	-	-	-	-
NZM...4-AE	NZM...4-AE	1600	50-85	-	-	-	-	-	-
NZM...4-VE		NZM...4-VE							
NZM...4-VE	NZM...4-VE	630	50-85	-	-	-	-	-	-
NZM...4-VE	NZM...4-VE	800	50-85	-	-	-	-	-	-
NZM...4-VE	NZM...4-VE	1000	50-85	-	-	-	-	-	-
NZM...4-VE	NZM...4-VE	1250	50-85	-	-	-	-	-	-
NZM...4-VE	NZM...4-VE	1600	50-85	-	-	-	-	-	-
NZM...4-ME		NZM...4-ME							
NZM...4-ME	NZM...4-ME	550	50-85	-	-	-	-	-	-
NZM...4-ME	NZM...4-ME	875	50-85	-	-	-	-	-	-
NZM...4-ME	NZM...4-ME	1400	50-85	-	-	-	-	-	-

	PDE2 TMTU I _{cu} = 70 кА				PDE2 ETU				PDE3 TMTU I _{cu} = 70 кА			PDE3 ETU		PDE4 TMTU I _{cu} = 70 кА	PDE4 ETU
	125	160	200	250	63	160	200	250	250	400	500	630	630	800	800
-	2.1	2.3	2.7	-	2.4	2.4	2.4	4.3	10	T	T	T	10	10	
-	-	-	2.7	-	-	2.4	2.4	4.2	10	T	T	T	10	10	
-	-	-	-	-	-	-	-	2.8	10	T	T	T	10	10	
-	-	-	-	-	-	-	-	-	5.4	7.2	10	10	6.2	6.2	
-	-	-	-	-	-	-	-	-	-	6.9	10	10	6.2	6.2	
-	-	-	-	-	-	-	-	-	-	-	-	-	6.2	6.2	
-	-	-	-	-	-	-	-	-	5.4	7	10	10	6	6.2	
-	-	-	-	-	-	-	-	-	-	-	10	10	6	6.2	
-	-	-	-	-	-	-	-	-	-	-	-	-	-	-	
-	-	-	-	-	-	-	-	-	5.3	7.1	10	10	6	6.2	
-	-	-	-	-	-	-	-	-	-	-	10	10	6.1	6.2	
-	-	-	-	-	-	-	-	-	-	-	-	-	6	6.2	
-	-	-	-	-	-	-	-	-	2.8	4.5	6.5	10	10	6	6.2
-	-	-	-	-	-	-	-	-	4.3	6.5	10	10	6	6.2	
-	-	-	-	-	-	-	-	-	-	-	10	-	6	6.2	
-	-	-	-	-	-	-	-	-	-	-	-	-	6.4	6.4	
-	-	-	-	-	-	-	-	-	-	-	-	-	-	-	
-	-	-	-	-	-	-	-	-	-	-	-	-	-	-	
-	-	-	-	-	-	-	-	-	-	-	-	-	-	-	
-	-	-	-	-	-	-	-	-	-	-	-	-	-	-	
-	-	-	-	-	-	-	-	-	-	-	-	-	6.4	6.4	
-	-	-	-	-	-	-	-	-	-	-	-	-	-	-	
-	-	-	-	-	-	-	-	-	-	-	-	-	-	-	
-	-	-	-	-	-	-	-	-	-	-	-	-	-	-	
-	-	-	-	-	-	-	-	-	-	-	-	-	6.4	6.4	
-	-	-	-	-	-	-	-	-	-	-	-	-	-	-	
-	-	-	-	-	-	-	-	-	-	-	-	-	-	-	

Кол-во вводов	Ввод	I _n [A]	NZM1 A						NZM2-A (25-150 кА)																
			20 – 40		50	63	80	100	125	160	20 – 40		50	63											
			II (I _{cu})																						
Выключатели PDE		PDE1 TMTU																							
PDE1 TMTU	PDE1 TMTU	20-40	70	-	-	0.5	0.7	0.8	1.5	1.5	-	-	0.6												
	PDE1 TMTU	50	70	-	-	-	0.6	0.8	1.5	1.5	-	-	-												
	PDE1 TMTU	63	70	-	-	-	-	0.8	1.5	1.5	-	-	-												
	PDE1 TMTU	80	70	-	-	-	-	-	1.5	1.5	-	-	-												
	PDE1 TMTU	100	70	-	-	-	-	-	-	1.5	-	-	-												
	PDE1 TMTU	125	70	-	-	-	-	-	-	-	-	-	-												
	PDE1 TMTU	160	70	-	-	-	-	-	-	-	-	-	-												
PDE2 TMTU		PDE2 TMTU																							
PDE2 TMTU	PDE2 TMTU	125	70	-	-	-	-	-	-	-	-	-	-												
	PDE2 TMTU	160	70	-	-	-	-	-	-	-	-	-	-												
	PDE2 TMTU	200	70	-	-	-	-	-	-	-	-	-	-												
	PDE2 TMTU	250	70	-	-	-	-	-	-	-	-	-	-												
PDE2 ETU		PDE2 ETU																							
PDE2 ETU	PDE2 ETU	63	70	-	-	-	-	-	-	-	-	-	-												
	PDE2 ETU	160	70	-	-	-	-	-	-	-	-	-	-												
	PDE2 ETU	200	70	-	-	-	-	-	-	-	-	-	-												
	PDE2 ETU	250	70	-	-	-	-	-	-	-	-	-	-												
PDE3 TMTU		PDE3 TMTU																							
PDE3 TMTU	PDE3 TMTU	250	70	-	-	-	-	-	-	-	-	-	-												
	PDE3 TMTU	400	70	-	-	-	-	-	-	-	-	-	-												
	PDE3 TMTU	500	70	-	-	-	-	-	-	-	-	-	-												
	PDE3 TMTU	630	70	-	-	-	-	-	-	-	-	-	-												
PDE3 ETU		PDE3 ETU																							
PDE3 ETU	PDE3 ETU	630	70	-	-	-	-	-	-	-	-	-	-												
PDE4 TMTU		PDE4 TMTU																							
PDE4 TMTU	PDE4 TMTU	800	70	-	-	-	-	-	-	-	-	-	-												
PDE4 ETU		PDE4 ETU																							
PDE4 ETU	PDE4 ETU	800	70	-	-	-	-	-	-	-	-	-	-												

NZM2-A (25-150 кА)						NZM2-VE (50-150)			NZM...3-A (36-150)				NZM...3-AE (250-630)			NZM...3-VE (50-150)		
80	100	125	160	200	250	100	160	250	250	320	400	500	250	400	630	250	400	630
0.8	1.5	1.5	1.5	2	3	1.5	1.5	3	3	4	6	7	7.5	20	20	12.5	25	25
0.8	1.5	1.5	1.5	2	3	1.5	1.5	3	3	4	6	7	7.5	20	20	12.5	25	25
-	1.5	1.5	1.5	2	3	1.5	1.5	3	3	4	6	7	6	15	15	11	20	20
-	-	1.5	1.5	2	3	-	1.5	3	3	4	6	7	6	15	15	11	20	20
-	-	-	1.5	2	3	-	1.5	3	3	4	6	7	6	15	15	11	20	20
-	-	-	-	2	3	-	-	3	3	4	6	7	6	15	15	11	20	20
-	-	-	-	2	3	-	-	3	3	4	6	7	6	15	15	11	20	20
-	-	-	-	2.4	3	-	-	3	3.4	4	6	6.3	2.7	4.4	5	3.6	6.3	10
-	-	-	-	2.9	-	-	-	3	3.3	4	6	6.2	2.7	4.4	5	3.5	6.2	10
-	-	-	-	-	-	-	-	-	-	3.9	5.9	6	-	4.4	5	-	6	9.8
-	-	-	-	-	-	-	-	-	-	3.9	5.8	6	-	4.4	5	-	6	9.5
-	1.2	1.7	2.1	2.6	3.1	1.2	1.9	3	3.6	4.2	6	6.6	2.7	4.4	5	3.7	6.6	10
-	-	-	-	2.3	3	-	-	3	3.4	4	6	6.1	2.7	4.4	5	3.5	6.1	9.7
-	-	-	-	-	-	-	-	-	-	3.9	6	6	2.7	4.4	5	3.5	6	9.4
-	-	-	-	-	-	-	-	-	-	3.9	5.8	6	-	4.4	5	-	6	9.4
-	-	-	-	-	-	-	-	-	-	-	-	-	-	-	-	-	-	-
-	-	-	-	-	-	-	-	-	-	3.6	4.7	5.4	-	4.3	4.7	-	5.4	5.4
-	-	-	-	-	-	-	-	-	-	-	-	5.1	-	-	4.7	-	-	5.3
-	-	-	-	-	-	-	-	-	-	-	-	-	-	-	-	-	-	-
-	-	-	-	-	-	-	-	-	-	-	-	-	-	-	-	-	-	-
-	-	-	-	-	-	-	-	-	-	-	-	-	-	-	-	-	-	-
-	-	-	-	-	-	-	-	-	-	-	-	-	-	-	-	-	-	-
-	-	-	-	-	-	-	-	-	-	-	-	-	-	-	-	-	-	-

	Кол-во вводов	Ввод	I _n [A]	IZMX40...-V (66-105)							
				1000	1250	1250	1250	1600	1600	1600	2000
			II (I _{cu})	14000 (105 кA)	17500 (66 кA)	17500 (85 кA)	17500 (105 кA)	19200 (66 кA)	19200 (85 кA)	19200 (105 кA)	24000 (66 кA)
Выключатели PDE	PDE1 TMTU										
PDE1 TMTU	PDE1 TMTU 20-40	70	T	T	T	T	T	T	T	T	T
	PDE1 TMTU 50	70	T	T	T	T	T	T	T	T	T
	PDE1 TMTU 63	70	T	T	T	T	T	T	T	T	T
	PDE1 TMTU 80	70	T	T	T	T	T	T	T	T	T
	PDE1 TMTU 100	70	T	T	T	T	T	T	T	T	T
	PDE1 TMTU 125	70	T	T	T	T	T	T	T	T	T
	PDE1 TMTU 160	70	T	T	T	T	T	T	T	T	T
PDE2 TMTU	PDE2 TMTU										
PDE2 TMTU	PDE2 TMTU 125	70	T	T	T	T	T	T	T	T	T
	PDE2 TMTU 160	70	T	T	T	T	T	T	T	T	T
	PDE2 TMTU 200	70	T	T	T	T	T	T	T	T	T
	PDE2 TMTU 250	70	T	T	T	T	T	T	T	T	T
PDE2 ETU	PDE2 ETU										
PDE2 ETU	PDE2 ETU 63	70	T	T	T	T	T	T	T	T	T
	PDE2 ETU 160	70	T	T	T	T	T	T	T	T	T
	PDE2 ETU 200	70	T	T	T	T	T	T	T	T	T
	PDE2 ETU 250	70	T	T	T	T	T	T	T	T	T
PDE3 TMTU	PDE3 TMTU										
PDE3 TMTU	PDE3 TMTU 250	70	T	T	T	T	T	T	T	T	T
	PDE3 TMTU 400	70	T	T	T	T	T	T	T	T	T
	PDE3 TMTU 500	70	T	T	T	T	T	T	T	T	T
	PDE3 TMTU 630	70	T	T	T	T	T	T	T	T	T
PDE3 ETU	PDE3 ETU										
PDE3 ETU	PDE3 ETU 630	70	T	T	T	T	T	T	T	T	
PDE4 TMTU	PDE4 TMTU										
PDE4 TMTU	PDE4 TMTU 800	70	T	T	T	T	T	T	T	T	
PDE4 ETU	PDE4 ETU										
PDE4 ETU	PDE4 ETU 800	70	T	T	T	T	T	T	T	T	

IZMX40...-V (66-105)										
2000	2000	2500	2500	2500	3200	3200	3200	4000	4000	4000
24000 (85 кA)	24000 (105 кA)	30000 (66 кA)	30000 (85 кA)	30000 (105 кA)	32000 (66 кA)	32000 (85 кA)	32000 (105 кA)	40000 (66 кA)	40000 (85 кA)	40000 (105 кA)
T	T	T	T	T	T	T	T	T	T	T
T	T	T	T	T	T	T	T	T	T	T
T	T	T	T	T	T	T	T	T	T	T
T	T	T	T	T	T	T	T	T	T	T
T	T	T	T	T	T	T	T	T	T	T
T	T	T	T	T	T	T	T	T	T	T
T	T	T	T	T	T	T	T	T	T	T
T	T	T	T	T	T	T	T	T	T	T
T	T	T	T	T	T	T	T	T	T	T
T	T	T	T	T	T	T	T	T	T	T
T	T	T	T	T	T	T	T	T	T	T
T	T	T	T	T	T	T	T	T	T	T
T	T	T	T	T	T	T	T	T	T	T
T	T	T	T	T	T	T	T	T	T	T
T	T	T	T	T	T	T	T	T	T	T
T	T	T	T	T	T	T	T	T	T	T
T	T	T	T	T	T	T	T	T	T	T
T	T	T	T	T	T	T	T	T	T	T
T	T	T	T	T	T	T	T	T	T	T
T	T	T	T	T	T	T	T	T	T	T
T	T	T	T	T	T	T	T	T	T	T
T	T	T	T	T	T	T	T	T	T	T

Таблица показателей резервной защиты

	Ввод	PDE1 TMTU I _n = 160 A				PDE2 TMTU I _n = 250 A				PDE2 ETU I _n = 250 A				
		I _{cu} 415 В	25 кА	36 кА	50 кА	70 кА	25 кА	36 кА	50 кА	70 кА	25 кА	36 кА	50 кА	70 кА
Отходящие линии	I _{cu} (415 В) [кА]	I _n [А]												
PDE1 TMTU	25	...160	25	36	50	70	25	36	50	70	25	36	50	70
PDE1 TMTU	36	...160	-	36	50	70	-	36	50	70	-	36	50	70
PDE1 TMTU	50	...160	-	-	50	70	-	-	50	70	-	-	50	70
PDE1 TMTU	70	...160	-	-	-	70	-	-	-	70	-	-	-	70
PDE2 TMTU	25	...250	-	36	50	70	25	36	50	70	25	36	50	70
PDE2 TMTU	36	...250	-	-	50	70	-	36	50	70	-	36	50	70
PDE2 TMTU	50	...250	-	-	-	70	-	-	50	70	-	-	50	70
PDE2 TMTU	70	...250	-	-	-	-	-	-	-	70	-	-	-	70
PDE2 ETU	25	...250	-	36	50	70	25	36	50	70	25	36	50	70
PDE2 ETU	36	...250	-	-	50	70	-	36	50	70	-	36	50	70
PDE2 ETU	50	...250	-	-	-	70	-	-	50	70	-	-	50	70
PDE2 ETU	70	...250	-	-	-	-	-	-	-	70	-	-	-	70
PDE3B TMTU	25	...630	-	-	-	-	-	-	-	-	-	-	-	-
PDE3B TMTU	36	...630	-	-	-	-	-	-	-	-	-	-	-	-
PDE3B TMTU	50	...630	-	-	-	-	-	-	-	-	-	-	-	-
PDE3B TMTU	70	...630	-	-	-	-	-	-	-	-	-	-	-	-
PDE3B ETU	25	...630	-	-	-	-	-	-	-	-	-	-	-	-
PDE3B ETU	36	...630	-	-	-	-	-	-	-	-	-	-	-	-
PDE3B ETU	50	...630	-	-	-	-	-	-	-	-	-	-	-	-
PDE3B ETU	70	...630	-	-	-	-	-	-	-	-	-	-	-	-
PDE4 TMTU	36	...800	-	-	-	-	-	-	-	-	-	-	-	-
PDE4 TMTU	50	...800	-	-	-	-	-	-	-	-	-	-	-	-
PDE4 TMTU	70	...800	-	-	-	-	-	-	-	-	-	-	-	-
PDE4 ETU	36	...800	-	-	-	-	-	-	-	-	-	-	-	-
PDE4 ETU	50	...800	-	-	-	-	-	-	-	-	-	-	-	-
PDE4 ETU	70	...800	-	-	-	-	-	-	-	-	-	-	-	-

Таблица показателей резервной защиты

	PDE3 TMTU I _n = 630 A				PDE3 ETU I _n = 630 A				PDE4 TMTU I _n = 800 A			PDE4 ETU I _n = 800 A		
	25 кА	36 кА	50 кА	70 кА	25 кА	36 кА	50 кА	70 кА	36 кА	50 кА	70 кА	36 кА	50 кА	70 кА
	25	27	27	27	25	36	40	40	36	38	38	36	38	38
	-	36	39	39	-	36	40	40	36	38	38	36	38	38
	-	-	50	57	-	-	50	70	-	50	70	-	50	70
	-	-	-	70	-	-	-	70	-	-	70	-	-	70
	25	28	28	28	25	36	44	44	36	50	70	36	50	70
	-	36	44	44	-	36	44	44	36	50	70	36	50	70
	-	-	50	63	-	-	50	70	-	50	70	-	50	70
	-	-	-	70	-	-	-	70	-	-	70	-	-	70
	25	28	28	28	25	36	45	45	36	50	70	36	50	70
	-	36	44	44	-	36	45	45	36	50	70	36	50	70
	-	-	50	63	-	-	50	70	-	50	70	-	50	70
	-	-	-	70	-	-	-	70	-	-	70	-	-	70
	25	36	50	70	25	36	50	70	36	50	55	36	50	55
	-	36	50	70	-	36	50	70	36	50	55	36	50	55
	-	-	50	70	-	-	50	70	-	50	70	-	50	70
	-	-	-	70	-	-	-	70	-	-	70	-	-	70
	25	36	50	70	25	36	50	70	36	50	55	36	50	55
	-	36	50	70	-	36	50	70	36	50	55	36	50	55
	-	-	50	70	-	-	50	70	-	50	70	-	50	70
	-	-	-	70	-	-	-	70	-	-	70	-	-	70
	-	-	-	-	-	-	-	-	36	50	70	36	50	70
	-	-	-	-	-	-	-	-	-	50	70	-	50	70
	-	-	-	-	-	-	-	-	-	-	70	-	-	70
	-	-	-	-	-	-	-	-	36	50	70	36	50	70
	-	-	-	-	-	-	-	-	-	50	70	-	50	70
	-	-	-	-	-	-	-	-	-	-	70	-	-	70

Ввод	Отходящие линии I _{cu} (415 В) I _n [А]	PDE1F(G)(K)(M) U _e = 230/400 В			PDE1F(G)(K)(M) U _e = 240/415 В			
		Тип B, C	Тип D	Тип K	Тип B	Тип C	Тип D	Тип K
FAZ Все типы с характеристиками отключения В, С, D	0.16	25	25	-	25	-	-	-
	0.25	25	25	-	25	-	-	-
	0.5	25	25	-	25	25	-	-
	0.75	25	25	-	25	-	-	-
	1	25	25	-	25	25	25	-
	1.5	25	25	-	25	25	25	-
	1.6	25	25	-	25	25	25	-
	2	25	25	-	25	25	25	-
	2.5	25	25	-	25	25	25	-
	3	25	25	-	25	25	25	-
	3.5	25	25	-	25	25	25	-
	4	25	25	-	25	25	25	-
	5	25	25	-	25	25	25	-
	6	25	25	-	25	25	25	-
	7	25	25	-	25	25	25	-
	8	25	25	-	25	25	25	-
	10	25	25	-	25	25	25	-
	12	25	25	-	25	25	25	-
	13	25	25	-	25	25	25	-
	15	25	25	-	25	25	25	-
	16	25	25	-	25	25	25	-
	20	20	25	-	25	25	25	-
	25	20	25	-	25	25	25	-
30	20	15	-	20	20	15	-	
32	20	15	-	20	20	15	-	
40	20	15	-	20	20	15	-	
50	15	15	-	15	15	15	-	
63	15	15	-	15	15	15	-	

PDE2F(G)(K)(M)(N) U _e = 230/400 В				PDE2F(G)(K)(M)(N) U _e = 240/415 В				PDE2F(G)(K)(M)(N) U _e = 133/230 В	
Тип B, C	Тип D	Тип K	Тип K	Тип B	Тип C	Тип D	Тип K	Тип B, C	Тип K
25	25	-	-	20	-	-	-	30	-
25	25	-	-	20	-	-	-	30	-
25	25	-	-	20	25	-	-	30	-
25	25	-	-	20	-	-	-	30	-
25	25	-	-	20	20	25	-	30	-
25	25	-	-	20	20	25	-	30	-
25	25	-	-	20	20	25	-	30	-
25	25	-	-	20	20	25	-	30	-
25	25	-	-	20	20	25	-	30	-
25	25	-	-	20	20	25	-	30	-
25	25	-	-	20	20	25	-	30	-
25	25	-	-	20	20	25	-	30	-
25	25	-	-	20	20	25	-	30	-
25	25	-	-	20	20	25	-	30	-
25	25	-	-	20	20	25	-	30	-
25	25	-	-	20	20	25	-	30	-
25	25	-	-	20	20	25	-	30	-
25	25	-	-	20	20	25	-	30	-
25	25	-	-	20	20	25	-	30	-
25	25	-	-	20	20	25	-	30	-
25	25	-	-	20	20	25	-	30	-
25	25	-	-	20	20	25	-	30	-
20	25	-	-	20	20	25	-	25	-
20	25	-	-	20	20	25	-	25	-
20	25	-	-	20	20	25	-	25	-
20	25	-	-	20	20	25	-	25	-
20	25	-	-	20	20	25	-	25	-
20	15	-	-	20	20	15	-	25	-
20	15	-	-	20	20	15	-	25	-
20	15	-	-	20	20	15	-	25	-
20	15	-	-	20	20	15	-	25	-
15	15	-	-	20	20	15	-	20	-
15	10	-	-	15	15	10	-	20	-
15	10	-	-	15	15	10	-	20	-

Таблица показателей резервной защиты

Ввод	Отходящие линии I _{cu} (415 В) I _n [А]	PDE1F(G)(K)(M) U _e = 230/400 В			PDE1F(G)(K)(M) U _e = 240/415 В			
		Тип В, С	Тип D	Тип К	Тип В	Тип С	Тип D	Тип К
FAZ	0.5			25				25
Все типы с отключающими характеристиками К	1			25				25
	1.6			25				25
	2			25				25
	3			25				25
	4			25				25
	6			25				25
	8			25				25
	10			25				25
	13			25				25
	16			25				25
	20			25				25
	25			25				25
	32			20				20
	40			20				20
	50			15				15
63			15				15	
PLSM, PL7, mMCM, PXL, PLZM, EM Все типы с характеристиками отключения В, С, D	0.16	25	25		25			
	0.25	25	25		25			
	0.5	25	25		25			
	0.75	25	25		25			
	1	25	25		25			
	1.5	25	25		25			
	2	25	25		25			
	2.5	25	25		25			
	3	25	25		25			
	3.5	25	25		25			
	4	25	25		25			
	5	25	25		25			
	6	25	25		25			
	8	25	25		25			
	10	25	25		25			
	12	25	25		20			
	13	25	25		20			
	15	25	25		20			
	16	25	25		20			
	20	20	25		20			
25	20	25		20				
32	20	15		20				
40	20	15		15				
50	15	15		15				
63	15	15		15				

Таблица показателей резервной защиты

PDE2F(G)(K)(M)(N) U _e = 230/400 В			PDE2F(G)(K)(M)(N) U _e = 240/415 В			PDE2F(G)(K)(M)(N) U _e = 133/230 В	
Тип В, С	Тип D	Тип К	Тип В	Тип С	Тип D	Тип К	Тип В, С
		20				20	
		20				20	
		20				20	
		20				20	
		20				20	
		20				20	
		20				20	
		20				20	
		20				20	
		20				20	
		20				20	
		20				20	
		20				20	
		20				20	
		15				15	
		15				15	
25	25						
25	25						
25	25						
25	25						
25	25						
25	25						
25	25						
25	25						
25	25						
25	25						
25	25						
20	25						
20	25						
20	25						
20	25						
20	15						
20	15						
15	15						
15	10						
15	10						

Таблица показателей резервной защиты

Ввод	Отходящие линии I _{cu} (415 В) I _n [А]	PDE1F(G)(K)(M) U _e = 230/400 В			PDE1F(G)(K)(M) U _e = 240/415 В			
		Тип В, С	Тип D	Тип К	Тип В	Тип С	Тип D	Тип К
PLS6, PL6, mMC6, PLZ6 Все типы с характеристиками отключения В, С, D	0.16	20	20					
	0.25	20	20					
	0.5	20	20					
	0.75	20	20					
	1	20	20					
	1.5	20	20					
	2	20	20					
	2.5	20	20					
	3	20	20					
	3.5	20	20					
	4	20	20					
	5	20	20					
	6	20	20					
	8	20	20					
	10	20	20					
	12	20	20					
	13	20	20					
	15	20	20					
	16	20	20					
	20	15	20					
25	15	20						
32	15	12						
40	15	12						
50	12	12						
63	12	12						
eRBM Все типы с характеристиками отключения В, С, D	6	25	25		25	25	25	
	8	25	25		25	25	25	
	10	25	25		25	25	25	
	13	25	25		25	25	25	
	16	25	25		25	25	25	
	20	25	25		25	25	25	
	25	25	-		25	25	-	
	32	20	-		20	20	-	
	40	20	-		20	20	-	
	45	15	-		15	15	-	
PKNM-1N, PXC, PFL7, mRBM Все типы с характеристиками отключения В, С, D	2	35 кА при 230 В						
	4	(25 кА для PDC1F)						
	6							
	10							
	13							
	16							
	20							
	25							
	32							
	40							
PKN6, PFL6 Все типы с характеристиками отключения В, С, D	2	30 кА при 230 В						
	4	(20 кА для PDC1F)						
	6							
	10							
	13							
	16							
	20							
	25							
	32							
	40							

Таблица показателей резервной защиты

PDE2F(G)(K)(M)(N) U _e = 230/400 В			PDE2F(G)(K)(M)(N) U _e = 240/415 В				PDE2F(G)(K)(M)(N) U _e = 133/230 В	
Тип В, С	Тип D	Тип К	Тип В	Тип С	Тип D	Тип К	Тип В, С	
20	20							
20	20							
20	20							
20	20							
20	20							
20	20							
20	20							
20	20							
20	20							
20	20							
20	20							
20	20							
20	20							
20	20							
15	20							
15	20							
15	20							
15	20							
15	20							
15	12							
15	12							
12	12							
12	6							
12	6							
20	25		20	20	25			
20	25		20	20	25			
20	25		20	20	25			
20	25		20	20	25			
20	25		20	20	25			
20	15		20	20	15			
20	-		20	20	-			
20	-		20	20	-			
20	-		20	20	-			
15	-		15	15	-			
36 кА при 230 В (25 кА для PDC2F)	36 кА при 230 В (25 кА для PDC2F)							
30 кА при 230 В (25 кА для PDC2F)	30 кА при 230 В (25 кА для PDC2F)							
30 кА при 230 В (20 кА для PDC2F)	30 кА при 230 В (20 кА для PDC2F)							
25 кА при 230 В (20 кА для PDC2F)	25 кА при 230 В (20 кА для PDC2F)							

PDE1

Автоматические выключатели, 3-полюсные

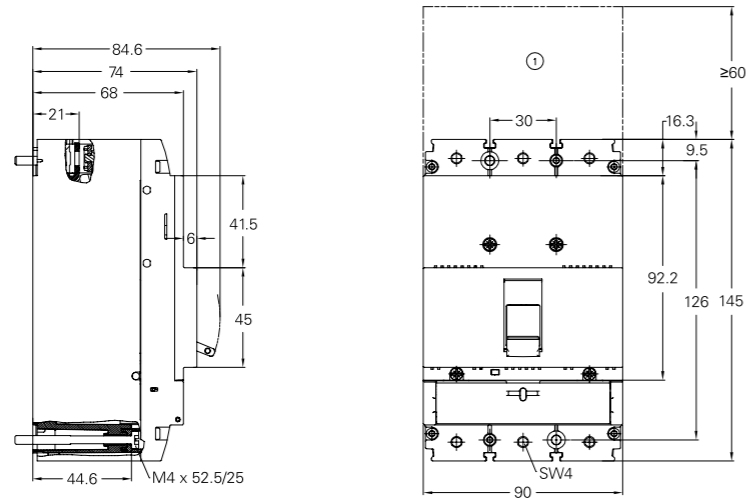

① Область вывода газов, минимальное расстояние до других частей ≥ 60 мм

Автоматические выключатели, 4-полюсные

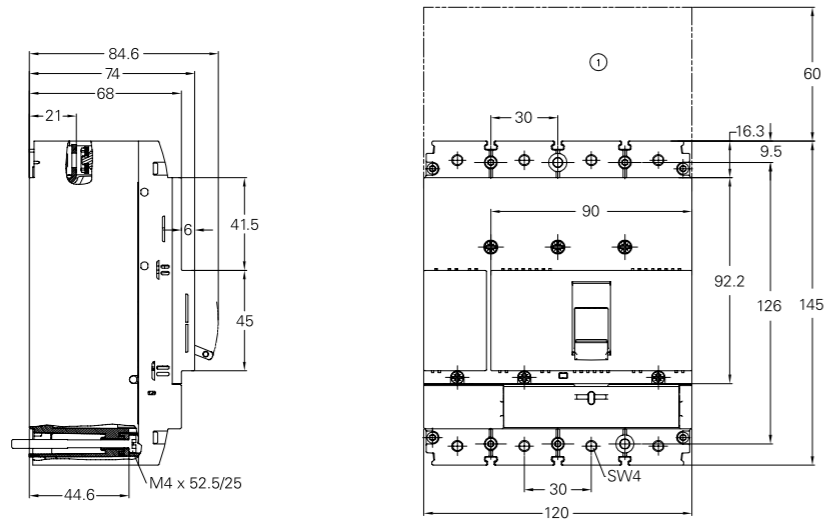

① Область вывода газов, минимальное расстояние до других частей ≥ 60 мм

IP2X Защита пальцев

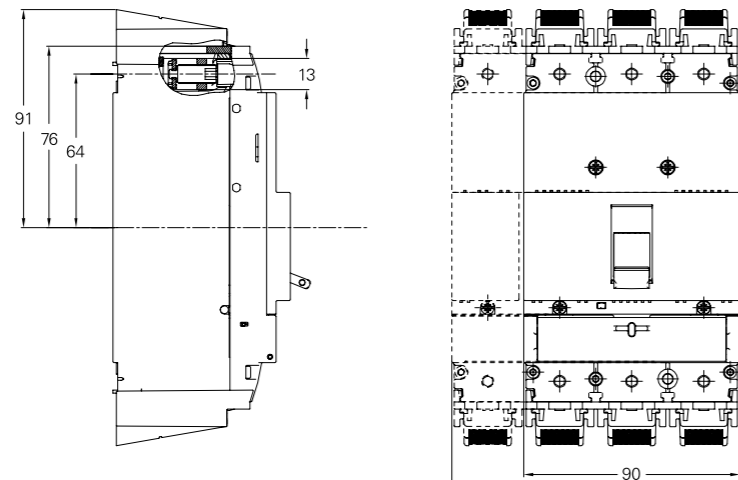

PDE1

Клеммная заглушка

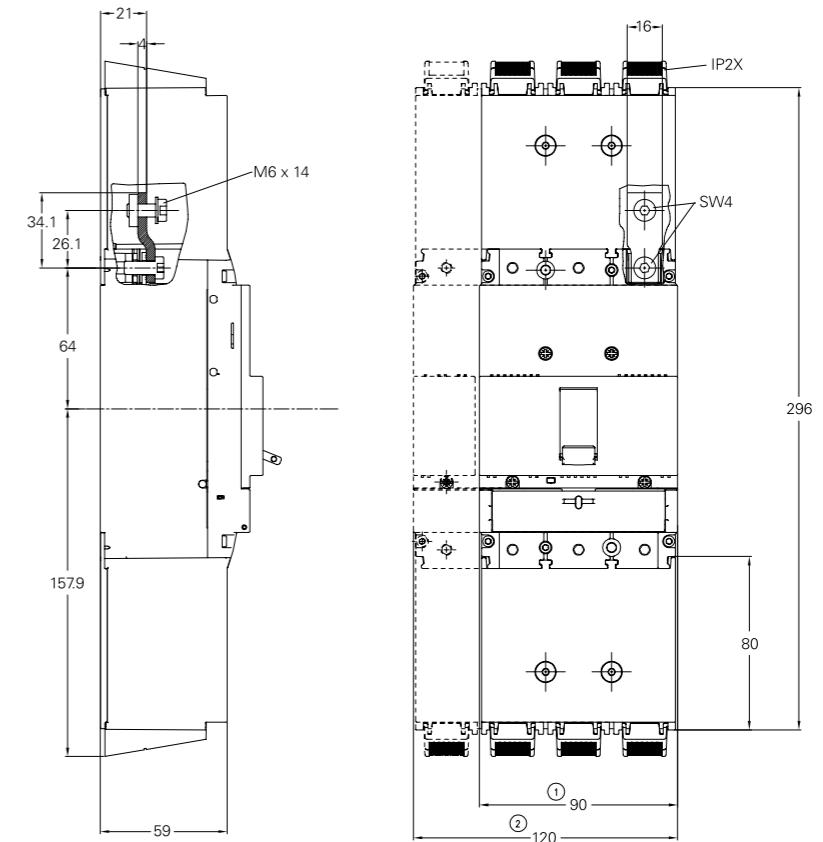

- ① 1-полюсные
- ② 4-полюсные

Независимый расцепитель/Минимальный расцепитель

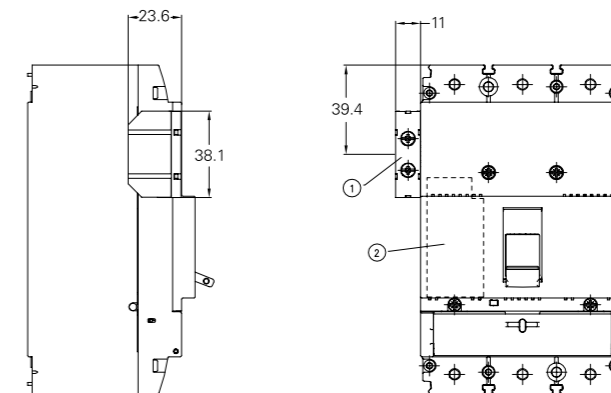

- ① PDC1XST(T)
PDC1XUV(V)
- ② PDC1XST(T)(S)(R)
PDC1XUV(V)(U)(W)

PDE1

Поворотная рукоятка прямого монтажа

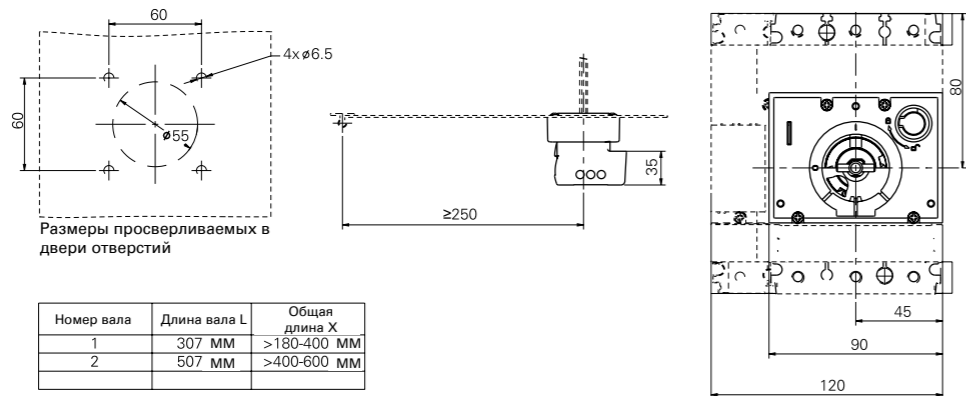
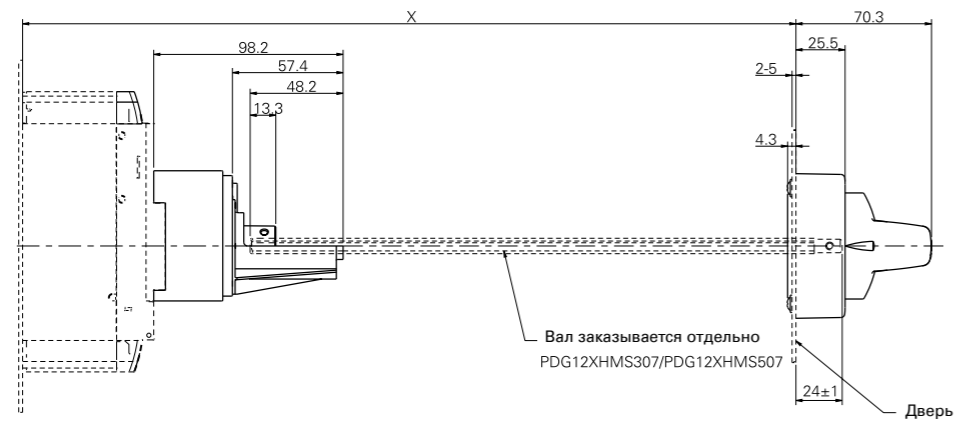
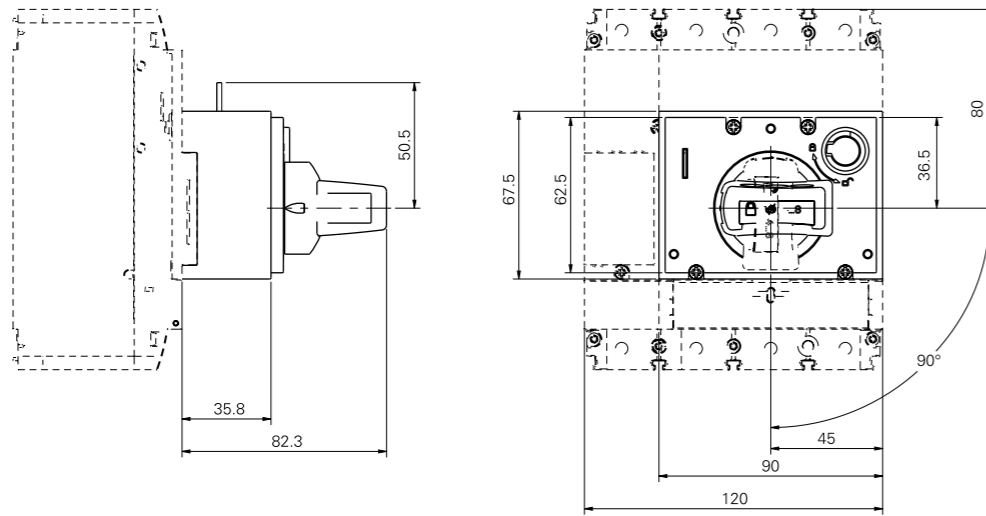

PDE2

Автоматические выключатели, 3-полюсные (63 - 160 A)

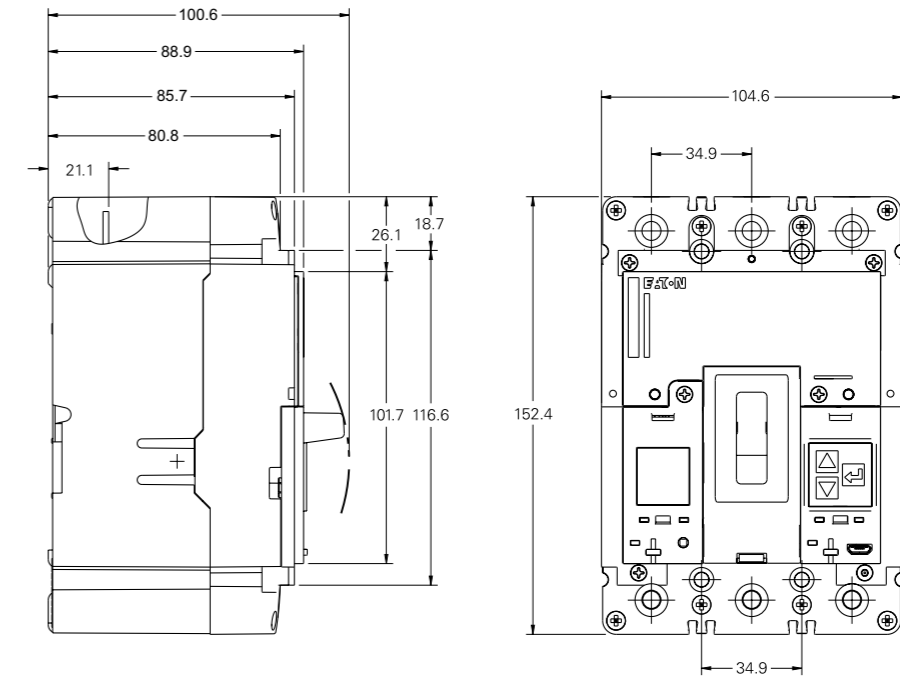

Автоматические выключатели, 4-полюсные (63 - 160 A)

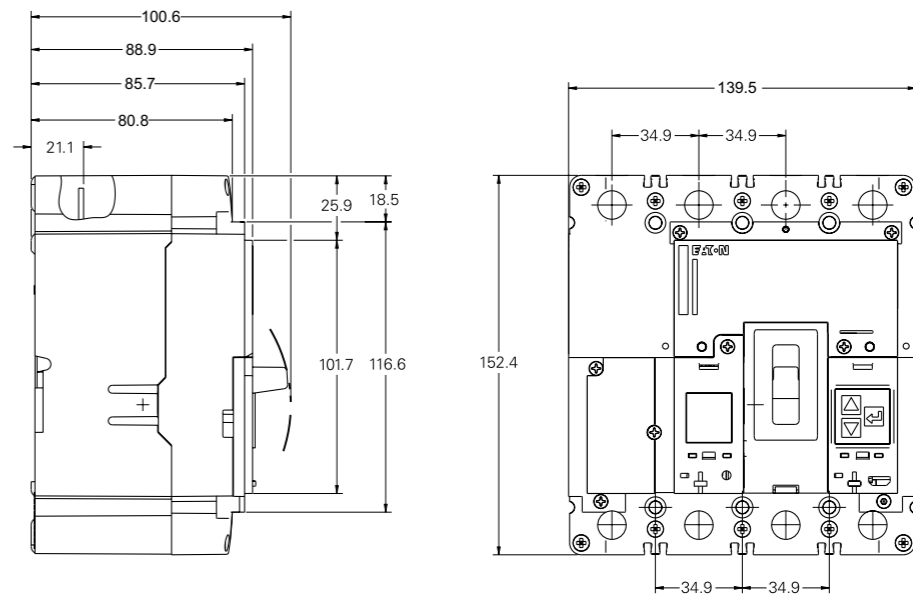

PDE2

Автоматические выключатели, 3-полюсные (160 - 250 A)

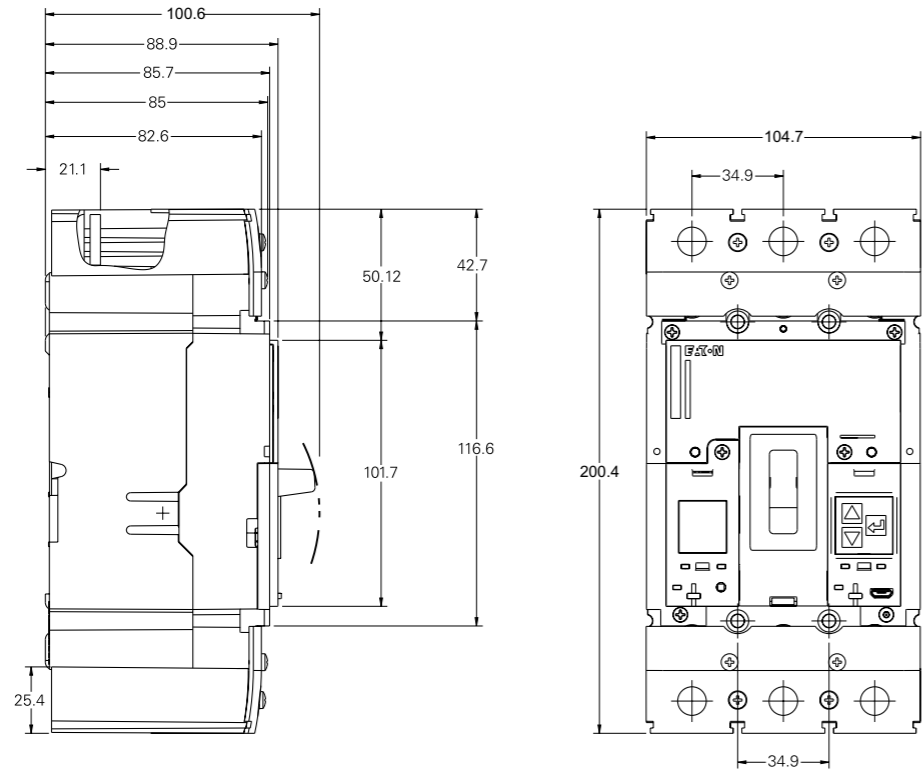

Автоматические выключатели, 4-полюсные (160 - 250 A)

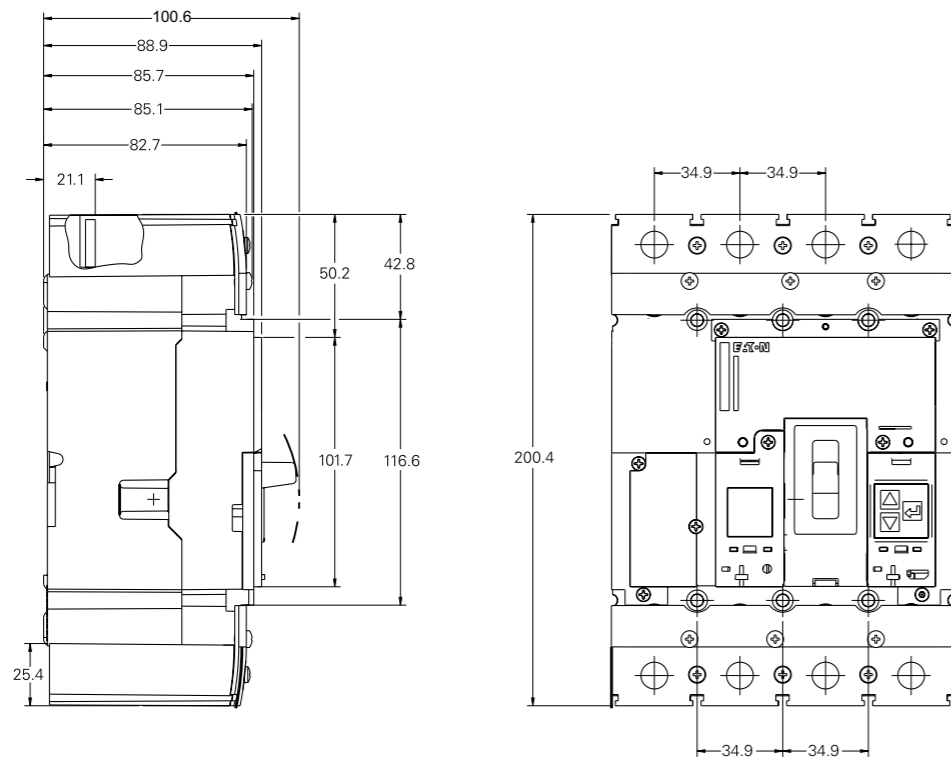

PDE2

Клеммная заглушка

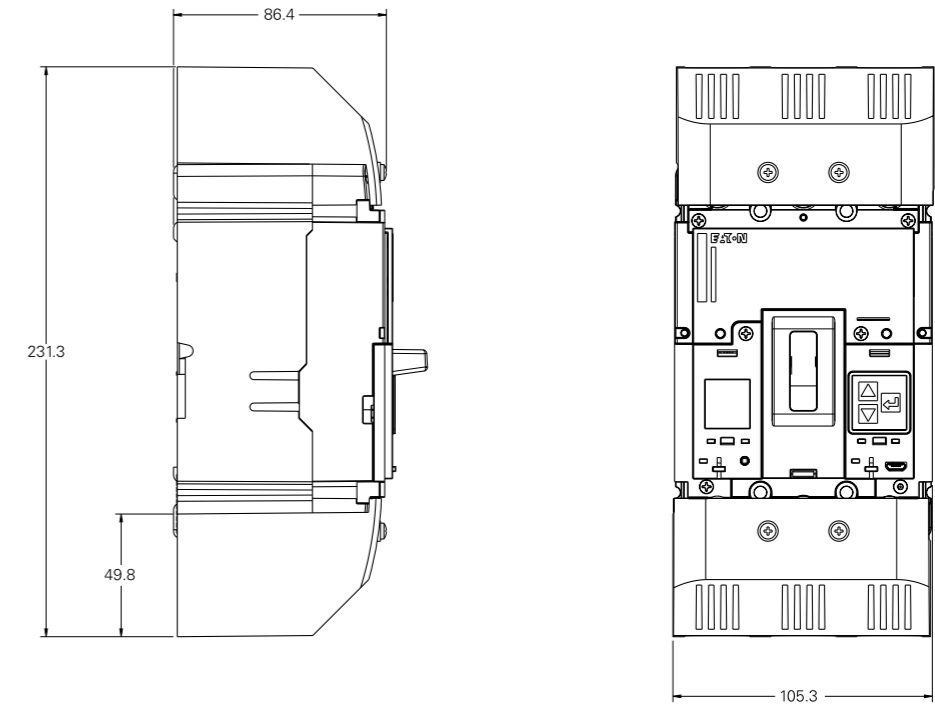

Межфазные перегородки (63 - 160 A)

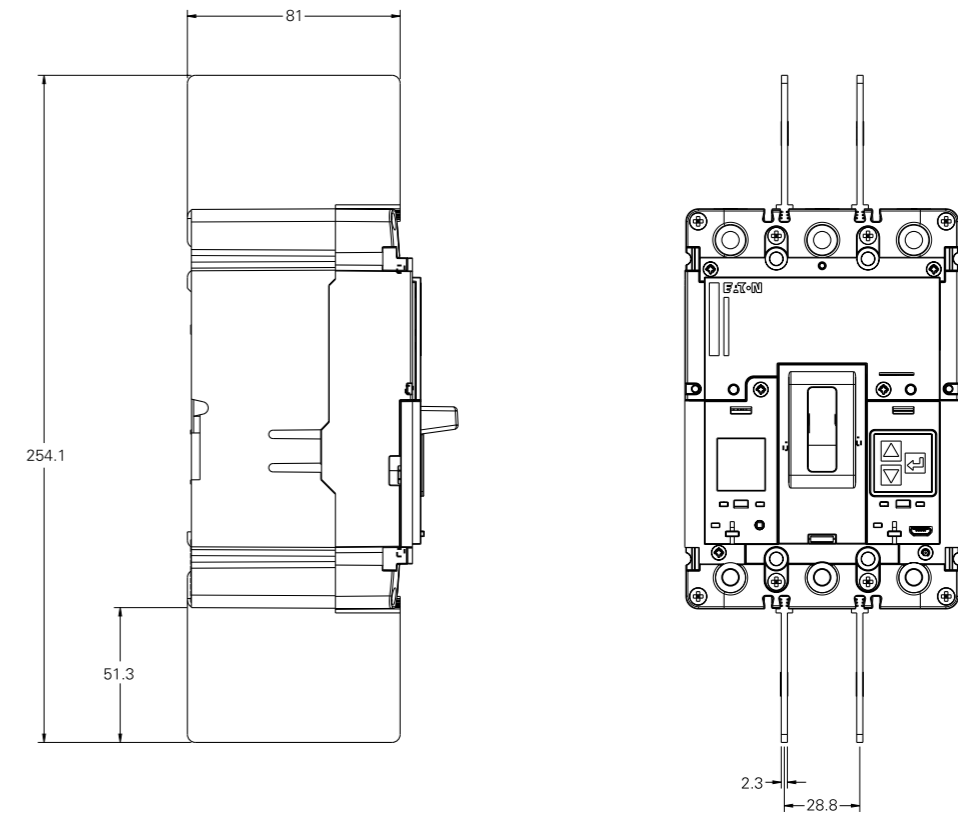

PDE2

Межфазные перегородки (160 - 250 A)

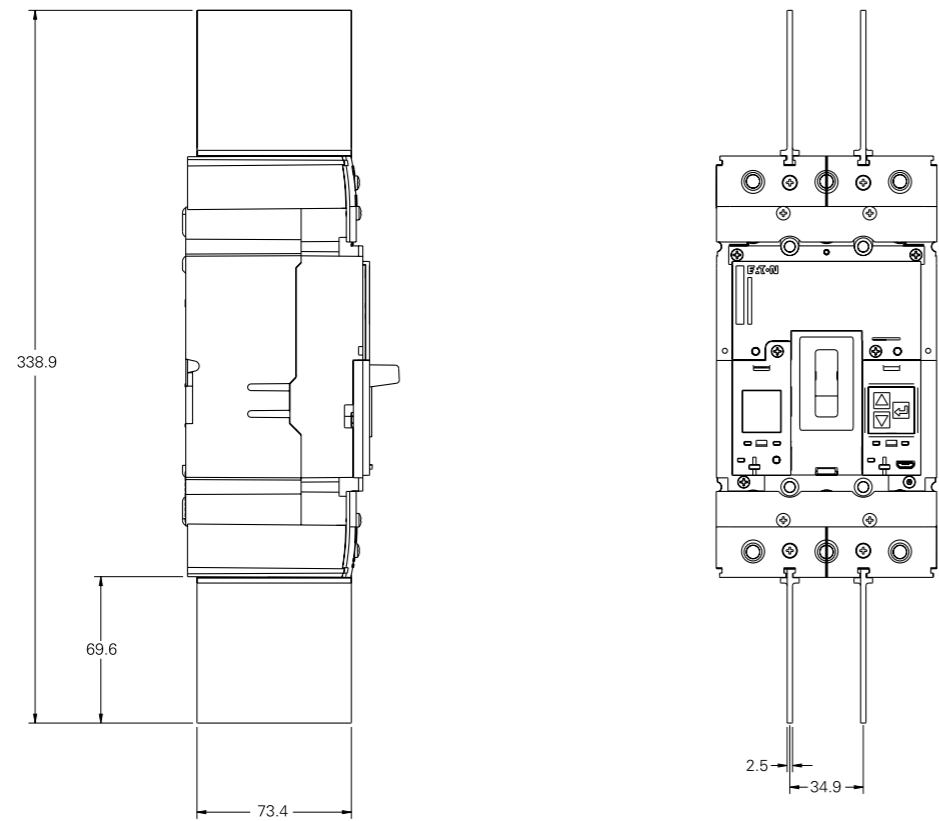

IP2X Защита пальцев (63 - 160 A)

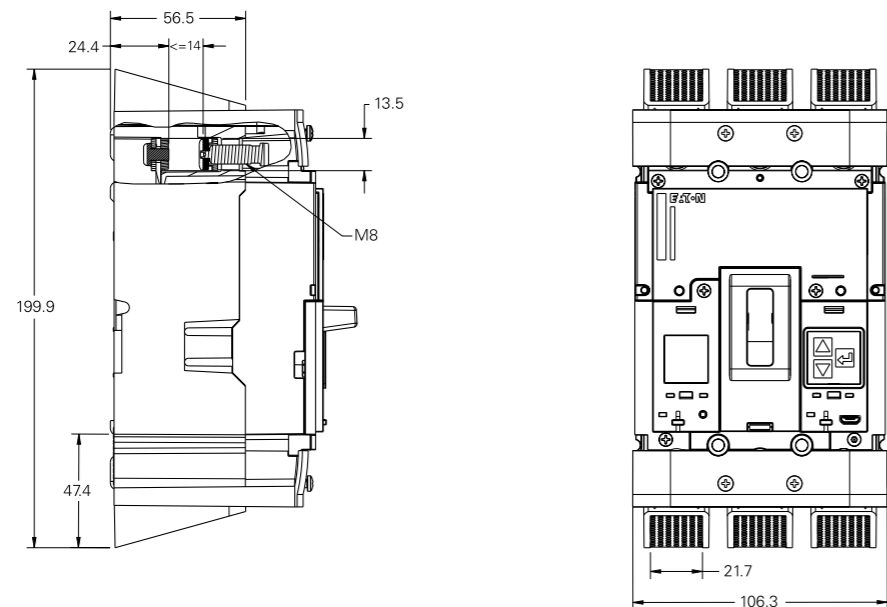

PDE2

IP2X Защита пальцев (160 - 250 A)

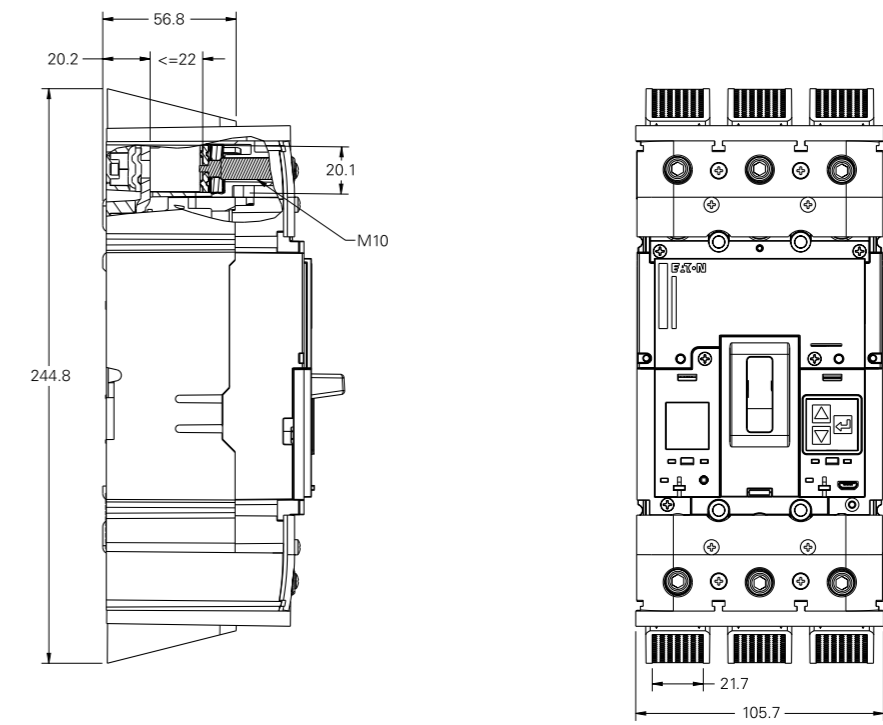

Независимый расцепитель/Минимальный расцепитель

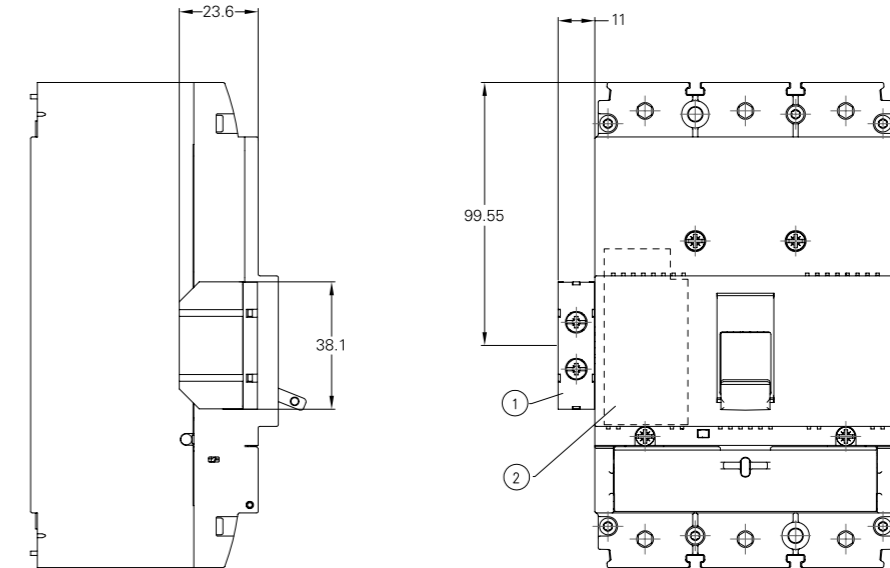

- ① PDC2XST(T)
PDC2XUV(V)
- ② PDC2XST(T)(S)(R)
PDC2XUV(V)(U)(W)

PDE2

Поворотная рукоятка прямого монтажа

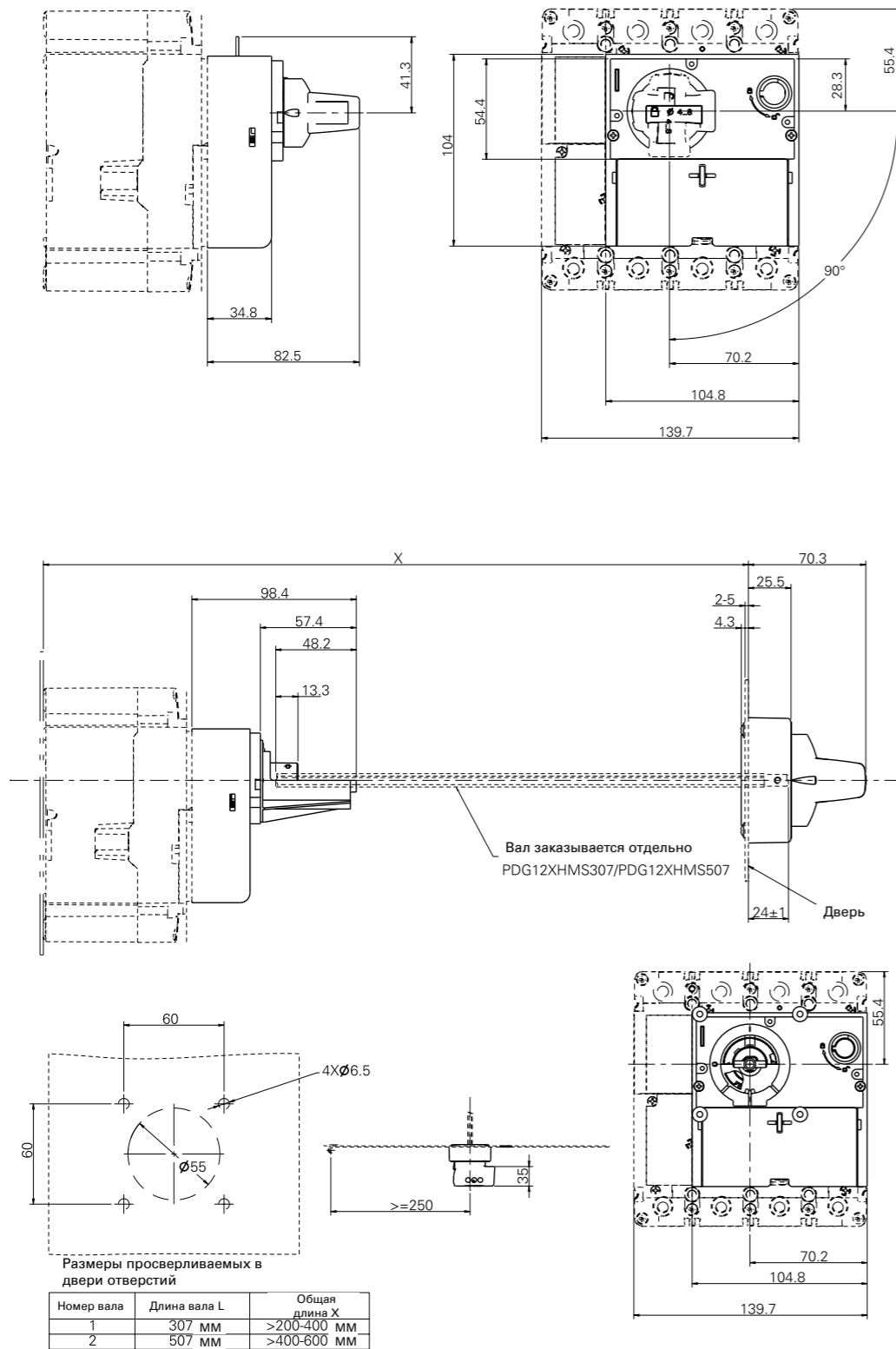

PDE3

Автоматические выключатели, 3-полюсные

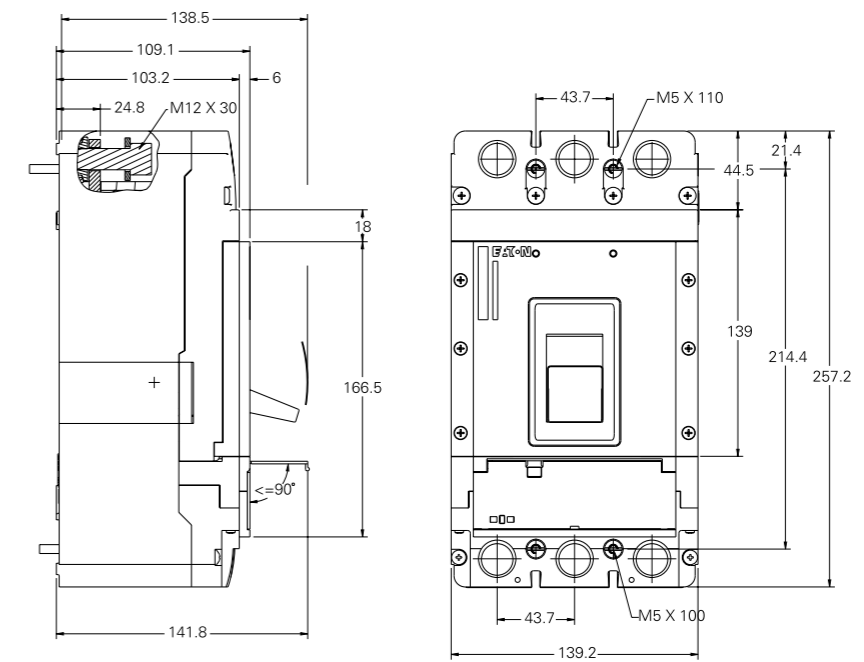

Автоматические выключатели, 4-полюсные

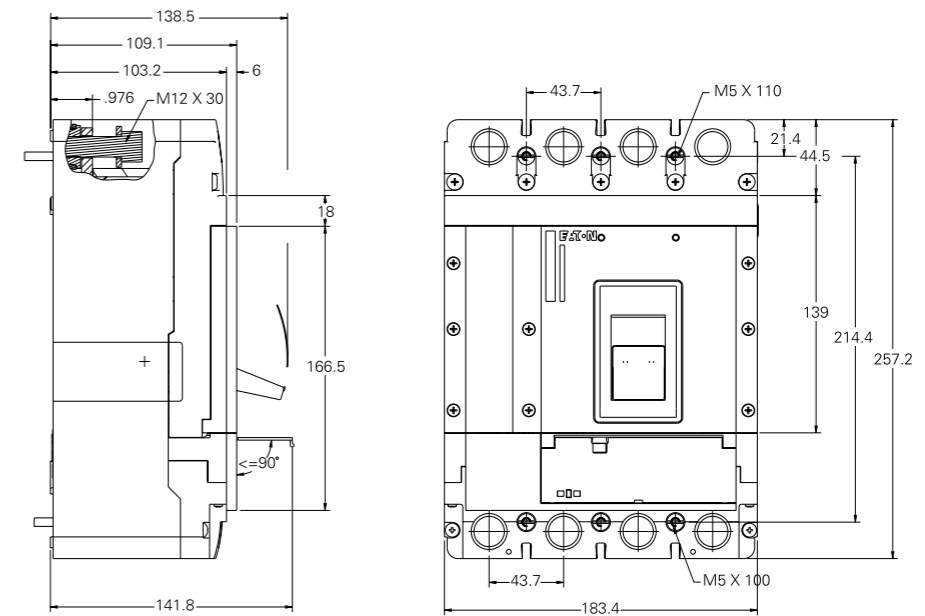

PDE3

Межфазные перегородки

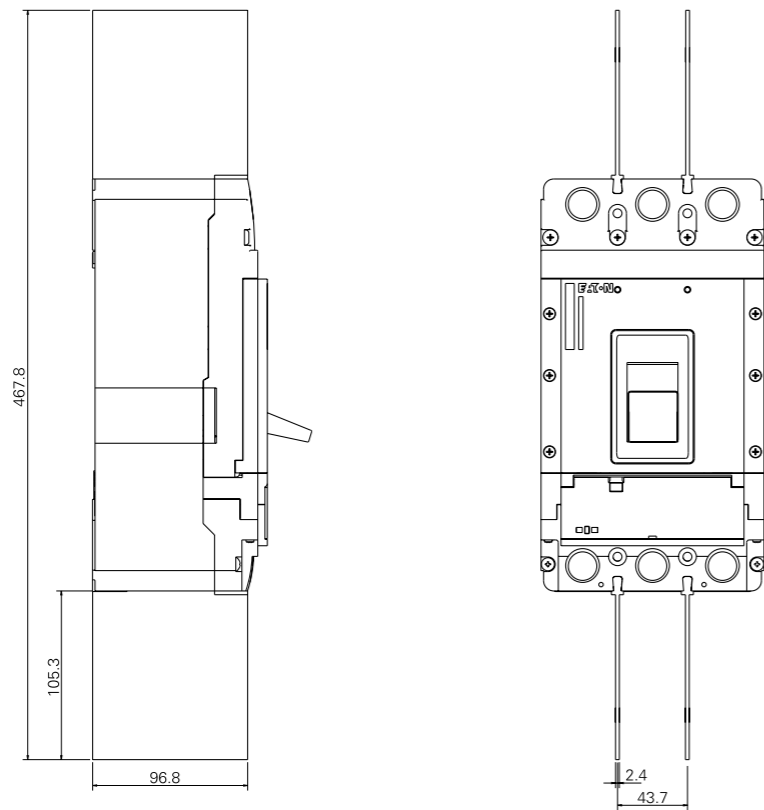

Клеммная заглушка

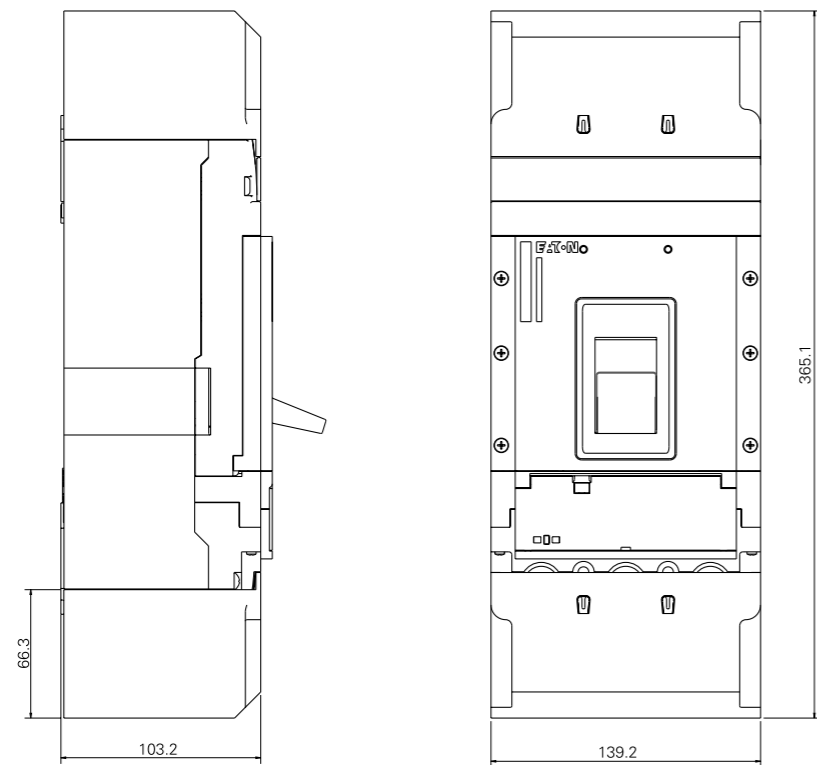

PDE3

IP2X Защита пальцев

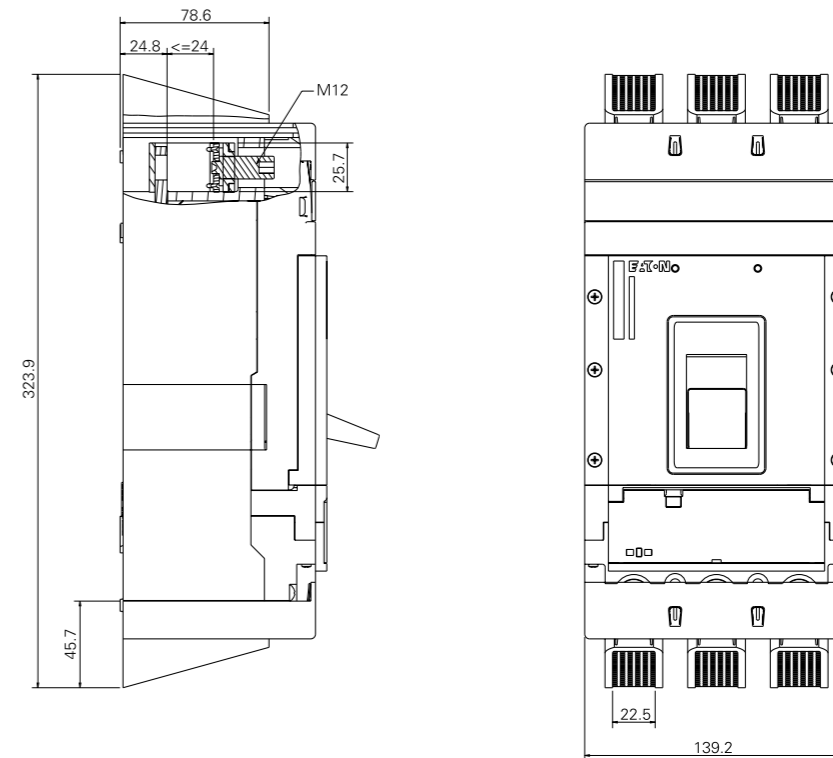

PDE3

Поворотная рукоятка прямого монтажа

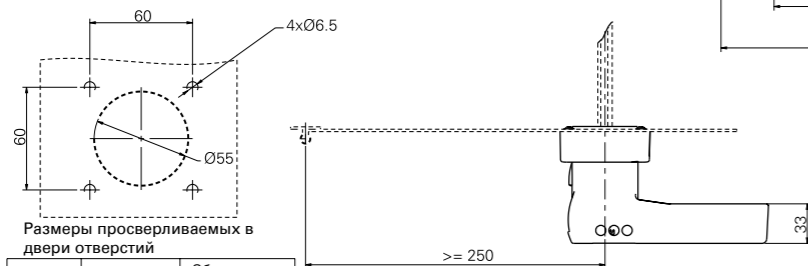
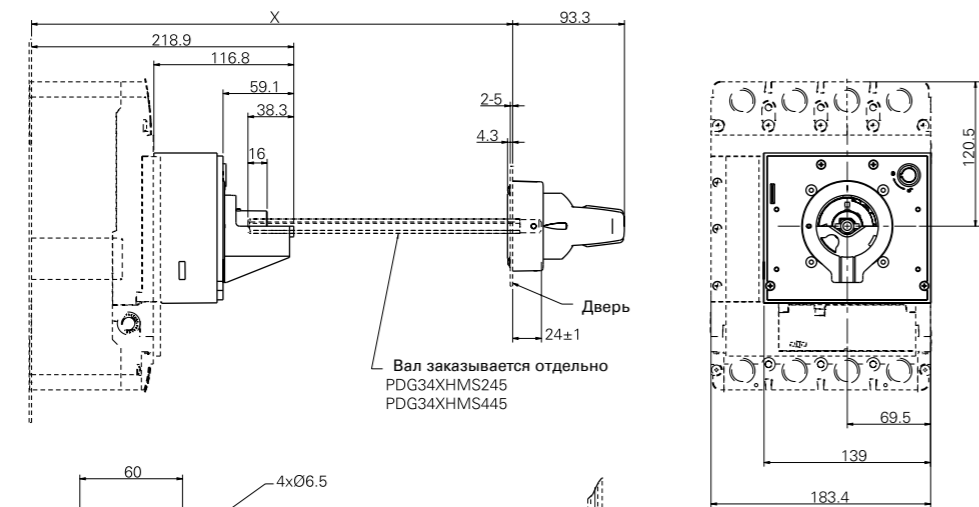
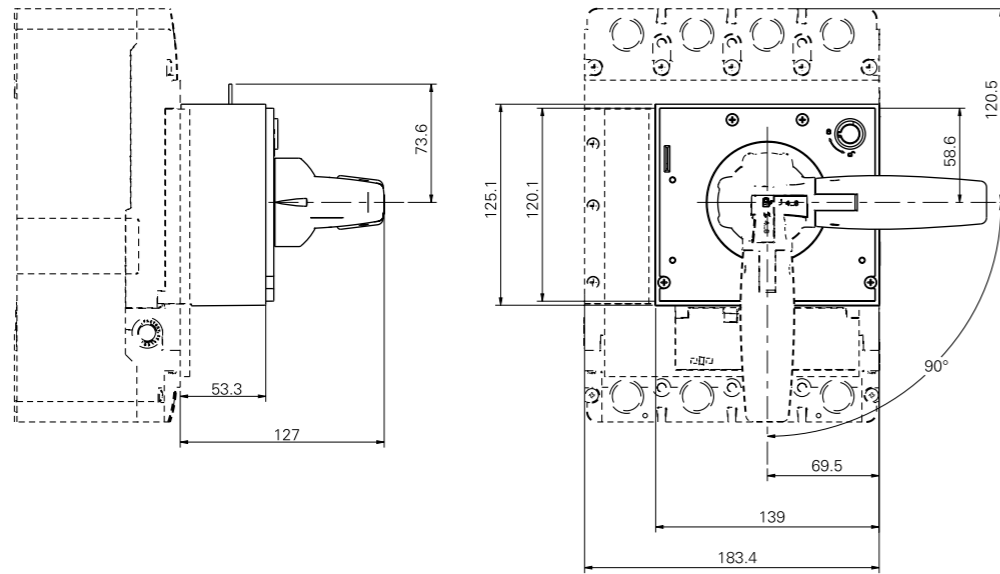

Номер вала	Длина вала L	Общая длина X
1	245 MM	>233-400 MM
2	445 MM	>400-600 MM

PDE3

Контактные пластины

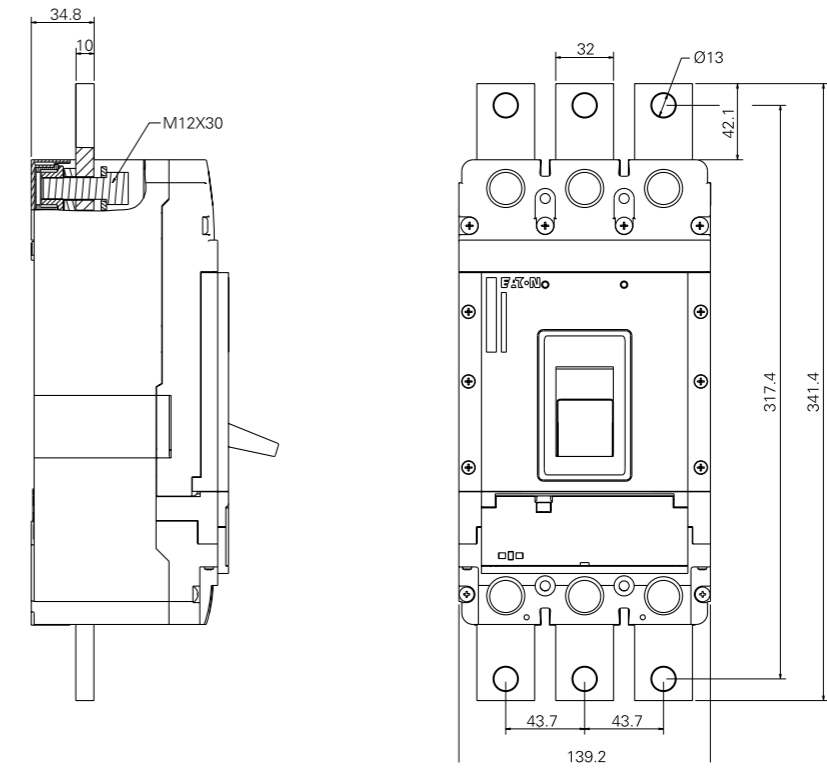

Расширители полюсов

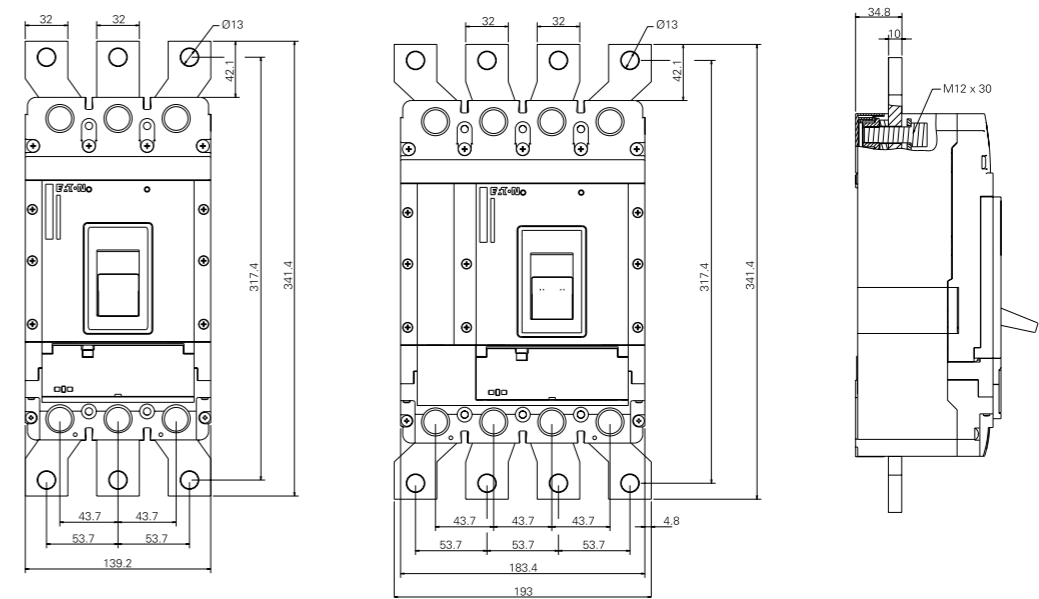

PDE4

Автоматические выключатели, 3-полюсные

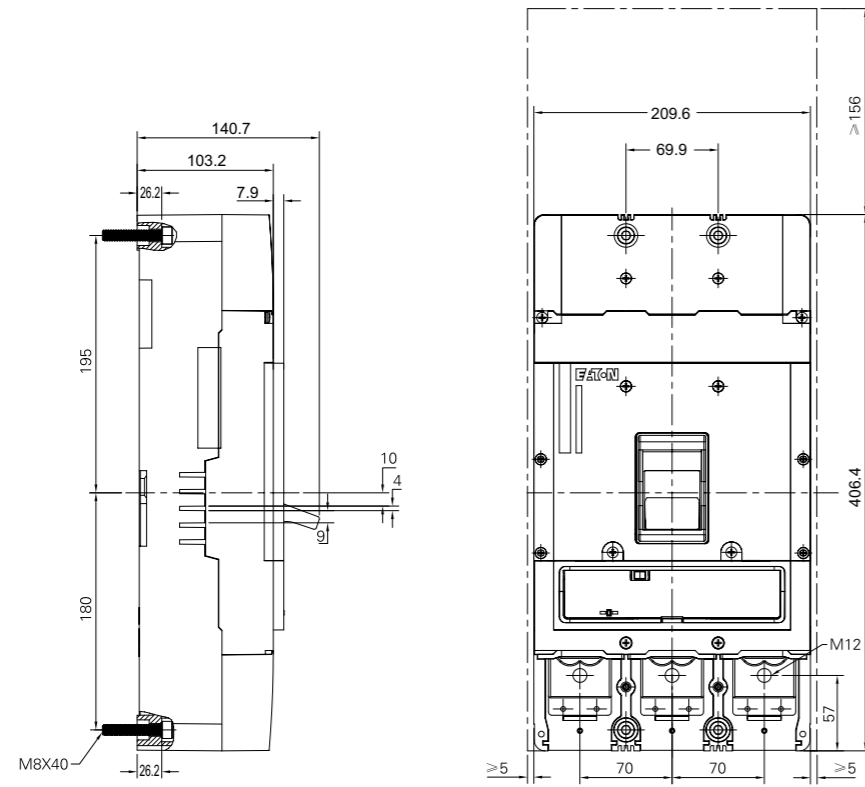

Автоматические выключатели, 4-полюсные

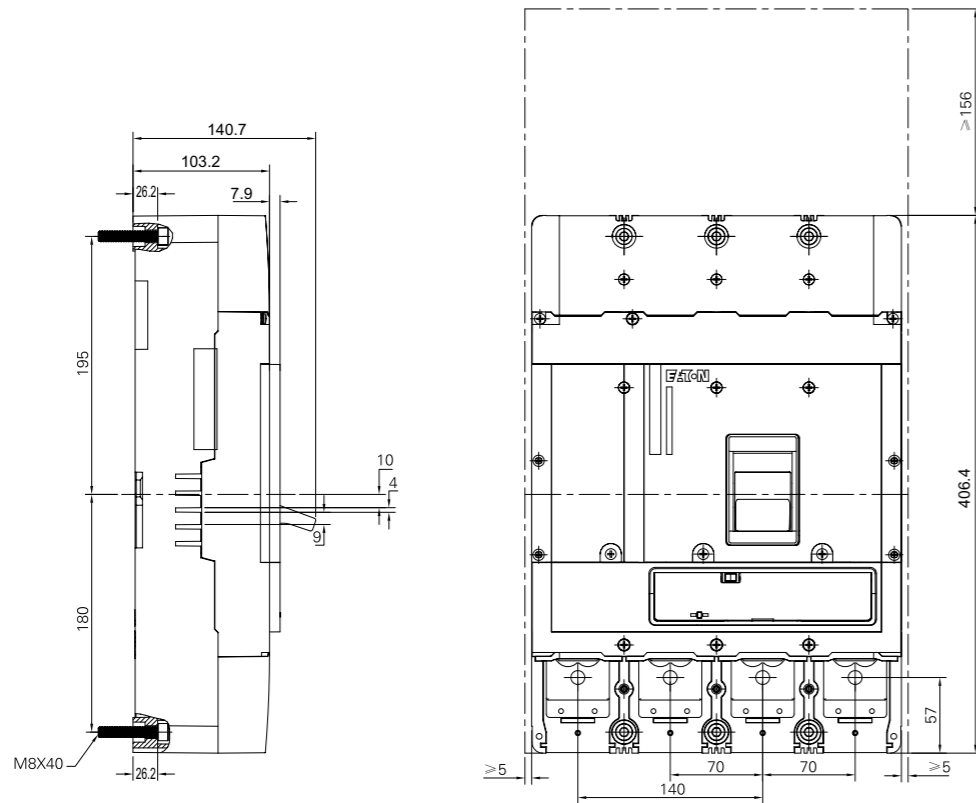

PDE4

Межфазные перегородки

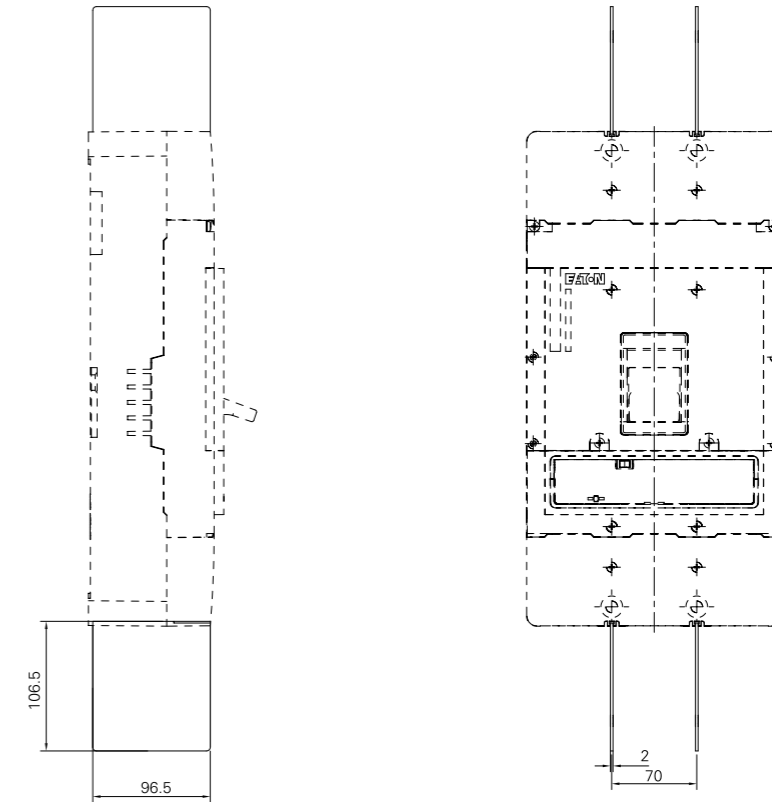

PDE4

Поворотная рукоятка прямого монтажа

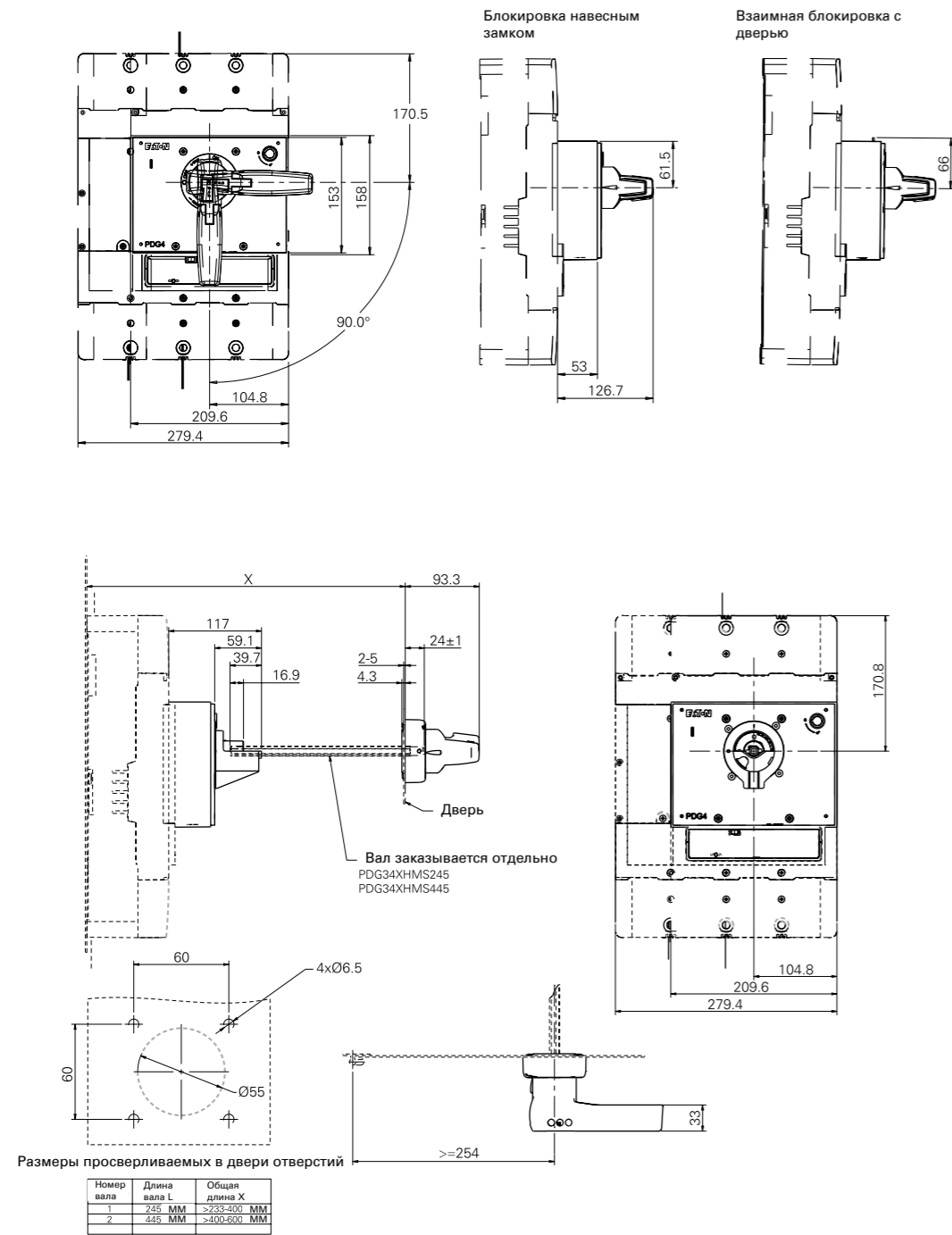

PDE4

Винтовые зажимы

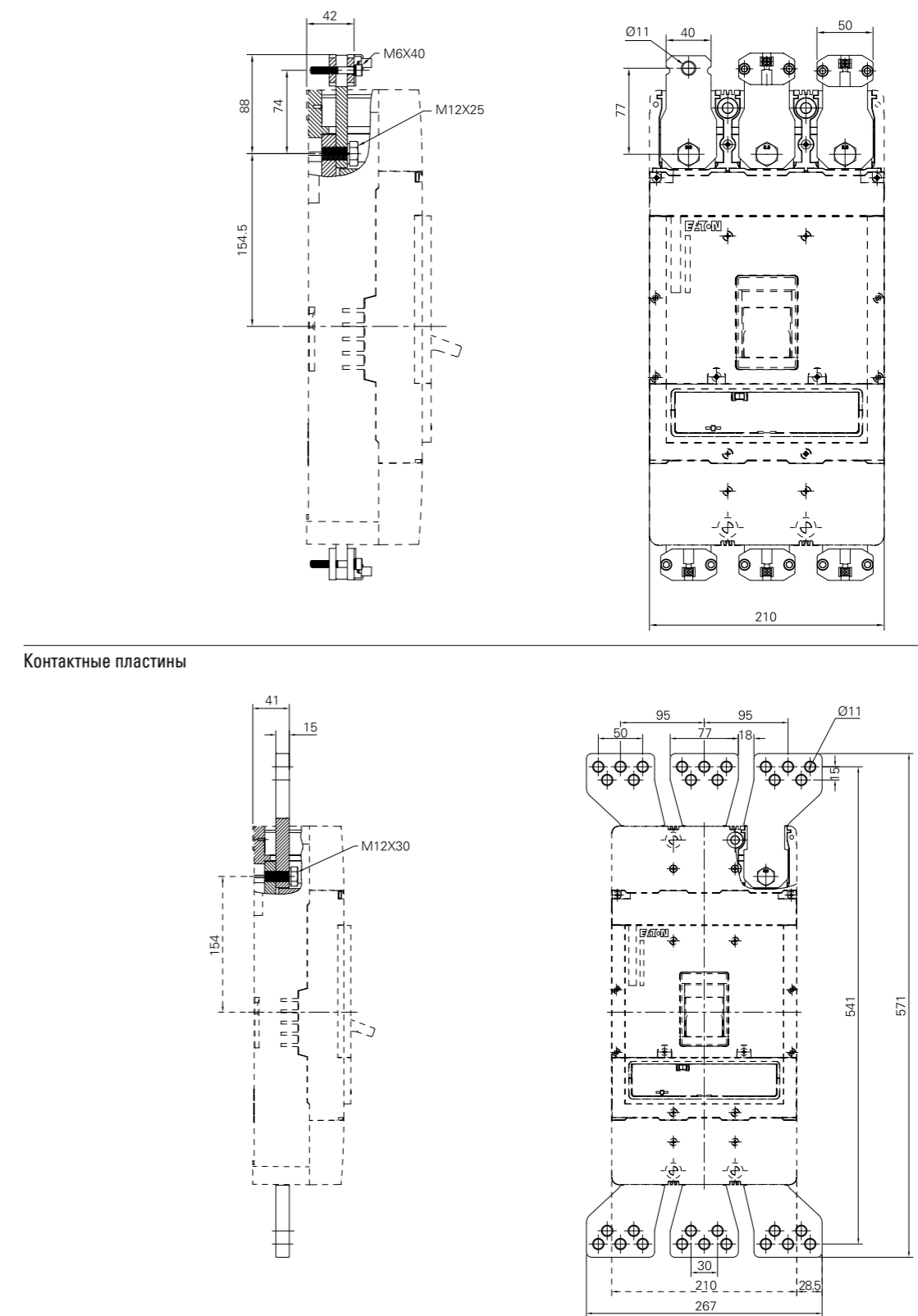

Контактные пластины

1.4

Автоматические выключатели в литом корпусе Power Defense

Габариты (мм)

PDE4

Расширители полюсов 1

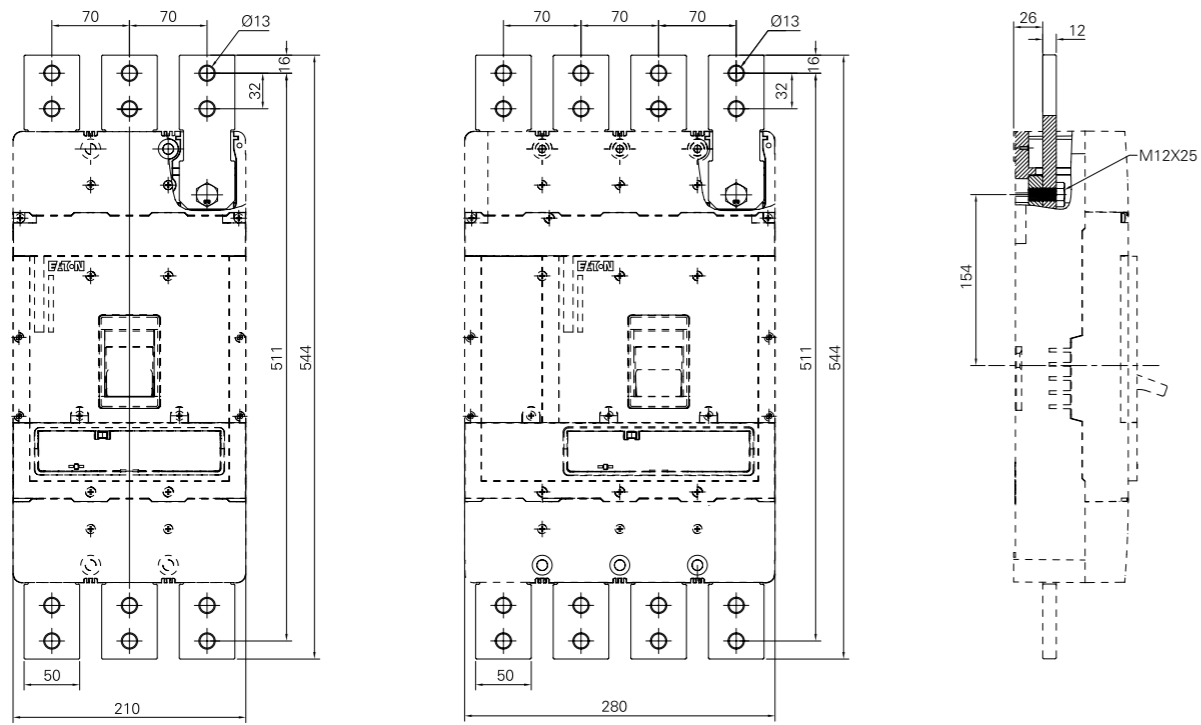

Расширители полюсов 2

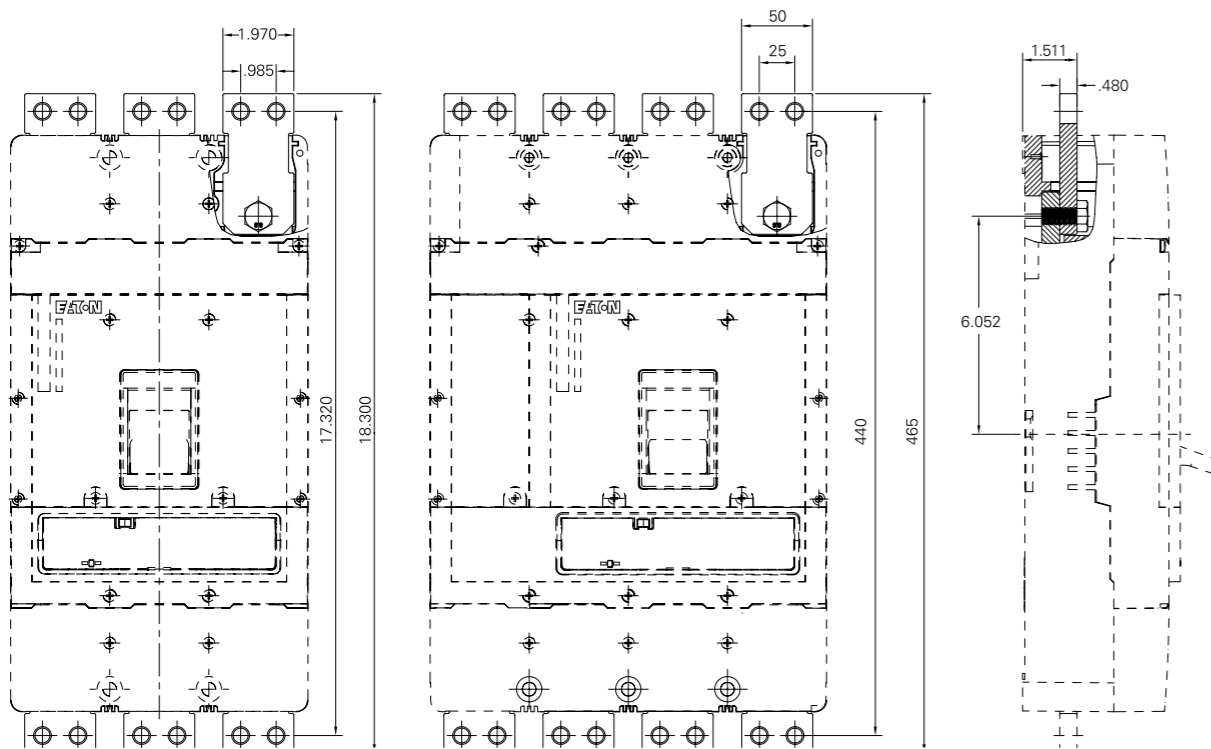

Автоматические выключатели в литом корпусе Power Defense

Габариты (мм)

1.5

Автоматические выключатели в литом корпусе Power Defense, номера по каталогу

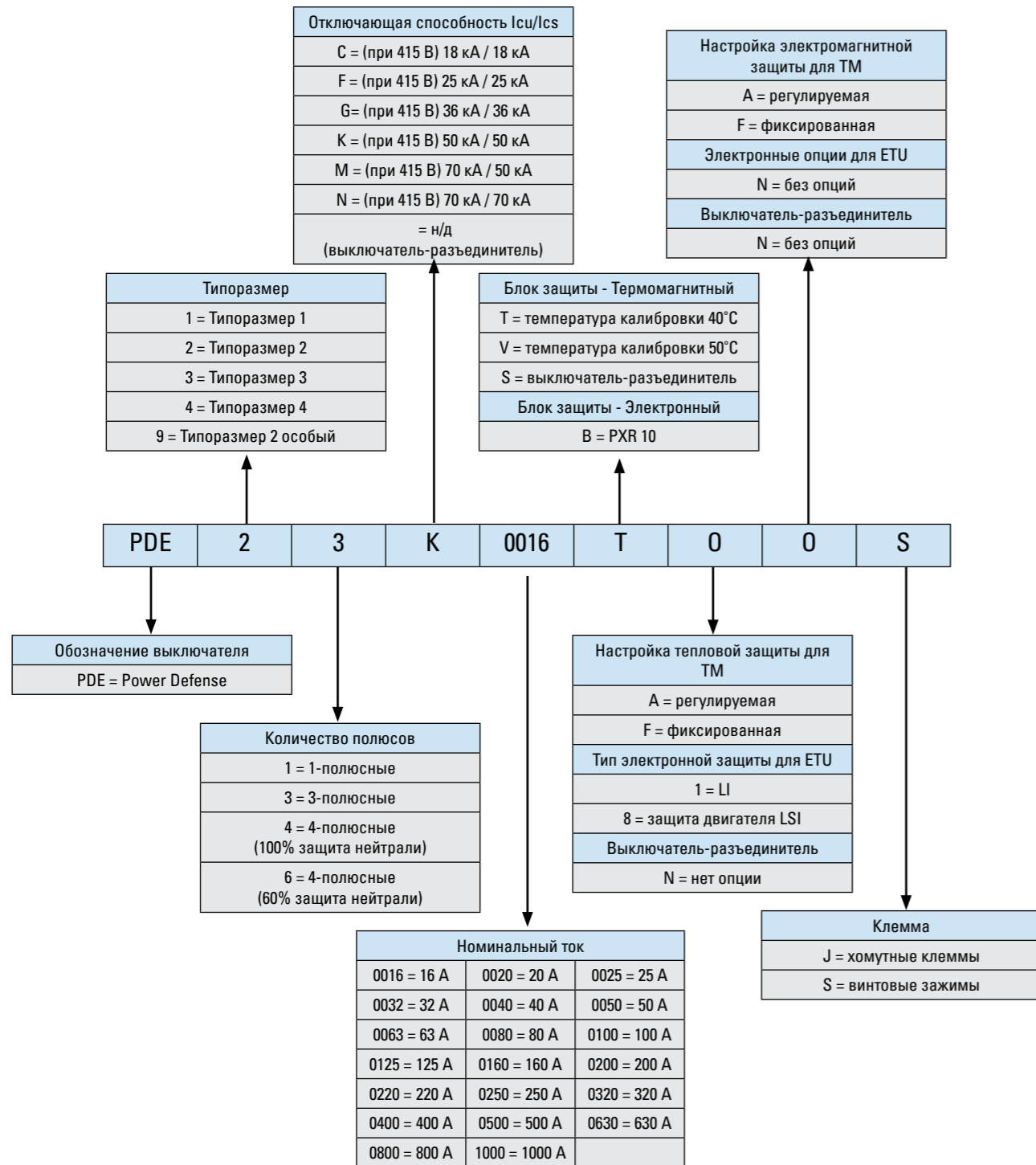

Пример оформления заказа

Вы хотите заказать выключатель Power Defense со спецификацией: Типоразмер 3, 3-полюсный, ТМ расцепитель с регулируемыми защитами при температура калибровки 50 °С, с винтовыми клеммами, номинальный ток 400 А, с отключающей способностью 50 кА. Выполните следующие действия:

- Найдите таблицу, в которой значатся выключатели Типоразмера 3, 3-полюсные, с ТМ расцепителем с регулируемыми защитами при с температурой калибровки 50 °С, с винтовыми клеммами
- Далее в таблице найдите искомый номинальный ток по вертикали и искомую отключающую способность по горизонтали. Точка пересечения двух выбранных параметров в таблице определяет 5-значный код.

Артикул	PDE33XXXXVAAS				
отключающая способность при 415 В I _{cu} /I _{cs}	F 25 кА / 25 кА	G 36 кА / 36 кА	K 50 кА / 50 кА	M 70 кА / 50 кА	N 70 кА / 70 кА
Номинальный ток					
250 А	F0250	G0250	K0250	M0250	N0250
320 А	F0320	G0320	K0320	M0320	N0320
400 А	F0400	G0400	K0400	M0400	N0400
500 А	F0500	G0500	K0500	M0500	N0500
630 А	F0630	G0630	K0630	M0630	N0630

- Добавьте 5-значный код к артикулу, чтобы получить нужный номер:

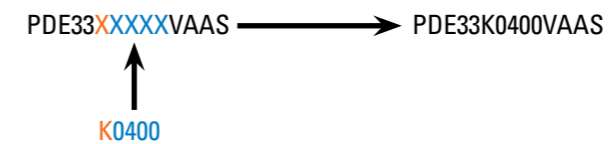

PDE1, 1-полюсные**Термагнитный блок защиты, фикс./фикс.**Калибровка при 40 °С
Хомутные клеммы

Артикул	PDE11XXXXTFFJ	
отключающая способность при 230 В I_{cu}/I_{cs}	C	F
	18 кА / 18 кА	25 кА / 25 кА

Номинальный ток

16 А	C0016	F0016
20 А	C0020	F0020
25 А	C0025	F0025
32 А	C0032	F0032
40 А	C0040	F0040
50 А	C0050	F0050
63 А	C0063	F0063
80 А	C0080	F0080
100 А	C0100	F0100
125 А	C0125	F0125

wa_ren_00319_r

**PDE1, 3-полюсные****Термагнитный блок защиты, с регулировкой/с регулировкой**Калибровка на 40 °С
Хомутные клеммы

Артикул	PDE13XXXXTAAJ			
отключающая способность при 415 В I_{cu}/I_{cs}	F	G	K	M
	25 кА / 25 кА	36 кА / 36 кА	50 кА / 50 кА	70 кА / 50 кА

Номинальный ток

16 А	F0016	G0016	K0016	M0016
20 А	F0020	G0020	K0020	M0020
25 А	F0025	G0025	K0025	M0025
32 А	F0032	G0032	K0032	M0032
40 А	F0040	G0040	K0040	M0040
50 А	F0050	G0050	K0050	M0050
63 А	F0063	G0063	K0063	M0063
80 А	F0080	G0080	K0080	M0080
100 А	F0100	G0100	K0100	M0100
125 А	F0125	G0125	K0125	M0125
160 А	F0160	G0160	K0160	M0160

wa_ren_00319_r

**PDE1, 4-полюсные****Термагнитный блок защиты, с регулировкой/с регулировкой**Калибровка на 40 °С
Хомутные клеммы

Артикул	PDE14XXXXTAAJ			
отключающая способность при 415 В I_{cu}/I_{cs}	F	G	K	M
	25 кА / 25 кА	36 кА / 36 кА	50 кА / 50 кА	70 кА / 50 кА

Номинальный ток

16 А	F0016	G0016	K0016	M0016
20 А	F0020	G0020	K0020	M0020
25 А	F0025	G0025	K0025	M0025
32 А	F0032	G0032	K0032	M0032
40 А	F0040	G0040	K0040	M0040
50 А	F0050	G0050	K0050	M0050
63 А	F0063	G0063	K0063	M0063
80 А	F0080	G0080	K0080	M0080
100 А	F0100	G0100	K0100	M0100
125 А	F0125	G0125	K0125	M0125
160 А	F0160	G0160	K0160	M0160

wa_ren_00319_r

**PDE1, 3-полюсные****Термагнитный блок защиты, с регулировкой/с регулировкой**Калибровка на 50 °С
Хомутные клеммы

Артикул	PDE13XXXXVAAJ			
отключающая способность при 415 В I_{cu}/I_{cs}	F	G	K	M
	25 кА / 25 кА	36 кА / 36 кА	50 кА / 50 кА	70 кА / 50 кА

Номинальный ток

16 А	F0016	G0016	K0016	M0016
20 А	F0020	G0020	K0020	M0020
25 А	F0025	G0025	K0025	M0025
32 А	F0032	G0032	K0032	M0032
40 А	F0040	G0040	K0040	M0040
50 А	F0050	G0050	K0050	M0050
63 А	F0063	G0063	K0063	M0063
80 А	F0080	G0080	K0080	M0080
100 А	F0100	G0100	K0100	M0100
125 А	F0125	G0125	K0125	M0125

wa_ren_00319_r



PDE1, 4-полюсные**Термагнитный блок защиты, с регулировкой/с регулировкой**Калибровка при 50 °С
Хомутные зажимы

Артикул	PDE14XXXXVAAJ			
отключающая способность при 415 В I_{cu}/I_{cs}	F	G	K	M
	25 кА / 25 кА	36 кА / 36 кА	50 кА / 50 кА	70 кА / 50 кА

Номинальный ток

16 А	F0016	G0016	K0016	M0016
20 А	F0020	G0020	K0020	M0020
25 А	F0025	G0025	K0025	M0025
32 А	F0032	G0032	K0032	M0032
40 А	F0040	G0040	K0040	M0040
50 А	F0050	G0050	K0050	M0050
63 А	F0063	G0063	K0063	M0063
80 А	F0080	G0080	K0080	M0080
100 А	F0100	G0100	K0100	M0100
125 А	F0125	G0125	K0125	M0125

wa_ren_00319_r

**PDE1, 3-полюсные****Выключатели-разъединители**

Хомутные зажимы

Артикул	PDE13XXXXSNNJ
---------	---------------

Номинальный ток

63 А	S0063
100 А	S0100
125 А	S0125
160 А	S0160

wa_ren_00619_r

**PDE1, 4-полюсные****Выключатели-разъединители**

Хомутные зажимы

Артикул	PDE14XXXXSNNJ
---------	---------------

Номинальный ток

63 А	S0063
100 А	S0100
125 А	S0125
160 А	S0160

wa_ren_00619_r

**PDE2, 3-полюсные****Термагнитный блок защиты, с регулировкой/с регулировкой**Калибровка на 40 °С
Винтовые зажимы

Артикул	PDE23XXXXTAAS				
отключающая способность при 415 В I_{cu}/I_{cs}	F	G	K	M	N
	25 кА / 25 кА	36 кА / 36 кА	50 кА / 50 кА	70 кА / 50 кА	70 кА / 70 кА

Номинальный ток

160 А	F0160	G0160	K0160	M0160	N0160
200 А	F0200	G0200	K0200	M0200	N0200
250 А	F0250	G0250	K0250	M0250	N0250

wa_ren_10819_I

**PDE2, 4-полюсные****Термагнитный блок защиты, с регулировкой/с регулировкой**Калибровка на 40 °С
Винтовые зажимы

Артикул	PDE24XXXXTAAS				
отключающая способность при 415 В I_{cu}/I_{cs}	F	G	K	M	N
	25 кА / 25 кА	36 кА / 36 кА	50 кА / 50 кА	70 кА / 50 кА	70 кА / 70 кА

Номинальный ток

160 А	F0160	G0160	K0160	M0160	N0160
200 А	F0200	G0200	K0200	M0200	N0200
250 А	F0250	G0250	K0250	M0250	N0250

wa_ren_10819_I



PDE2, 4-полюсные (60% защита нейтрали)**Термомагнитный блок защиты, с регулировкой/с регулировкой**

Калибровка на 40 °C

Винтовые зажимы

Артикул	PDE26XXXXTAAS				
отключающая способность при 415 В I_{cu}/I_{cs}	F	G	K	M	N
	25 кА / 25 кА	36 кА / 36 кА	50 кА / 50 кА	70 кА / 50 кА	70 кА / 70 кА

Номинальный ток

160 А	F0160	G0160	K0160	M0160	N0160
200 А	F0200	G0200	K0200	M0200	N0200
250 А	F0250	G0250	K0250	M0250	N0250

**PDE2, 3-полюсные****Термомагнитный блок защиты, с регулировкой/с регулировкой**

Калибровка на 50 °C

Винтовые зажимы

Артикул	PDE23XXXXVAAS				
отключающая способность при 415 В I_{cu}/I_{cs}	F	G	K	M	N
	25 кА / 25 кА	36 кА / 36 кА	50 кА / 50 кА	70 кА / 50 кА	70 кА / 70 кА

Номинальный ток

160 А	F0160	G0160	K0160	M0160	N0160
200 А	F0200	G0200	K0200	M0200	N0200
250 А	F0250	G0250	K0250	M0250	N0250

**PDE2, 4-полюсные****Термомагнитный блок защиты, с регулировкой/с регулировкой**

Калибровка на 50 °C

Винтовые зажимы

Артикул	PDE24XXXXVAAS				
отключающая способность при 415 В I_{cu}/I_{cs}	F	G	K	M	N
	25 кА / 25 кА	36 кА / 36 кА	50 кА / 50 кА	70 кА / 50 кА	70 кА / 70 кА

Номинальный ток

160 А	F0160	G0160	K0160	M0160	N0160
200 А	F0200	G0200	K0200	M0200	N0200
250 А	F0250	G0250	K0250	M0250	N0250

**PDE2, 4-полюсные (60% защита нейтрали)****Термомагнитный блок защиты, с регулировкой/с регулировкой**

Калибровка на 50 °C

Винтовые зажимы

Артикул	PDE26XXXXVAAS				
отключающая способность при 415 В I_{cu}/I_{cs}	F	G	K	M	N
	25 кА / 25 кА	36 кА / 36 кА	50 кА / 50 кА	70 кА / 50 кА	70 кА / 70 кА

Номинальный ток

160 А	F0160	G0160	K0160	M0160	N0160
200 А	F0200	G0200	K0200	M0200	N0200
250 А	F0250	G0250	K0250	M0250	N0250



Номера для заказа

PDE2, 3-полюсные**Электронный блок защиты**

Винтовые зажимы

Артикул	PDE23XXXXB1NS				
отключающая способность при 415 В I_{cu}/I_{cs}	F	G	K	M	N
	25 кА / 25 кА	36 кА / 36 кА	50 кА / 50 кА	70 кА / 50 кА	70 кА / 70 кА

Номинальный ток

160 А	F0160	G0160	K0160	M0160	N0160
200 А	F0200	G0200	K0200	M0200	N0200
250 А	F0250	G0250	K0250	M0250	N0250

**PDE2, 4-полюсные****Электронный блок защиты**

Винтовые зажимы

Артикул	PDE24XXXXB1NS				
отключающая способность при 415 В I_{cu}/I_{cs}	F	G	K	M	N
	25 кА / 25 кА	36 кА / 36 кА	50 кА / 50 кА	70 кА / 50 кА	70 кА / 70 кА

Номинальный ток

160 А	F0160	G0160	K0160	M0160	N0160
200 А	F0200	G0200	K0200	M0200	N0200
250 А	F0250	G0250	K0250	M0250	N0250

**PDE2 (специальная версия), 3-полюсные****Электронный блок защиты**

Винтовой зажим

Артикул	PDE93XXXXB1NJ				
отключающая способность при 415 В I_{cu}/I_{cs}	F	G	K	M	N
	25 кА / 25 кА	36 кА / 36 кА	50 кА / 50 кА	70 кА / 50 кА	70 кА / 70 кА

Номинальный ток

63 А	F0063	G0063	K0063	M0063	N0063
100 А	F0100	G0100	K0100	M0100	N0100



Номера для заказа

PDE2 (специальная версия), 4-полюсные**Электронный блок защиты**

Винтовой зажим

Артикул	PDE94XXXXB1NJ				
отключающая способность при 415 В I_{cu}/I_{cs}	F	G	K	M	N
	25 кА / 25 кА	36 кА / 36 кА	50 кА / 50 кА	70 кА / 50 кА	70 кА / 70 кА

Номинальный ток

63 А	F0063	G0063	K0063	M0063	N0063
100 А	F0100	G0100	K0100	M0100	N0100

**PDE2, 3-полюсные****Электронный блок защиты, защита двигателя**

Винтовые зажимы

Артикул	PDE23XXXXB8NS				
отключающая способность при 415 В I_{cu}/I_{cs}	F	G	K	M	N
	25 кА / 25 кА	36 кА / 36 кА	50 кА / 50 кА	70 кА / 50 кА	70 кА / 70 кА

Номинальный ток

100 А	F0100	G0100	K0100	M0100	N0100
160 А	F0160	G0160	K0160	M0160	N0160
220 А	F0220	G0220	K0220	M0220	N0220

**PDE2, 4-полюсные****Электронный блок защиты PXR 10, защита двигателя**

Винтовые зажимы

Артикул	PDE24XXXXB8NS				
отключающая способность при 415 В I_{cu}/I_{cs}	F	G	K	M	N
	25 кА / 25 кА	36 кА / 36 кА	50 кА / 50 кА	70 кА / 50 кА	70 кА / 70 кА

Номинальный ток

100 А	F0100	G0100	K0100	M0100	N0100
160 А	F0160	G0160	K0160	M0160	N0160
220 А	F0220	G0220	K0220	M0220	N0220



Номера для заказа

PDE2, 3-полюсные**Выключатели-разъединители**

Винтовые зажимы

Артикул	PDE23XXXXSNNS	
Номинальный ток		
160 A	S0160	
200 A	S0200	
250 A	S0250	

wa_ren_01519_r

**PDE2, 4-полюсные****Выключатели-разъединители**

Винтовые зажимы

Артикул	PDE24XXXXSNNS	
Номинальный ток		
160 A	S0160	
200 A	S0200	
250 A	S0250	

wa_ren_01519_r



Номера для заказа

PDE3, 3-полюсные**Термомагнитный блок защиты, с регулировкой/с регулировкой**

Калибровка на 40°C

Винтовые зажимы

Артикул	PDE33XXXXTAAS				
отключающая способность при 415 В I_{cu}/I_{cs}	F	G	K	M	N
	25 кА / 25 кА	36 кА / 36 кА	50 кА / 50 кА	70 кА / 50 кА	70 кА / 70 кА
Номинальный ток					
250 A	F0250	G0250	K0250	M0250	N0250
320 A	F0320	G0320	K0320	M0320	N0320
400 A	F0400	G0400	K0400	M0400	N0400
500 A	F0500	G0500	K0500	M0500	N0500
630 A	F0630	G0630	K0630	M0630	N0630

wa_ren_01819_r

**PDE3, 4-полюсные****Термомагнитный блок защиты, с регулировкой/с регулировкой**

Калибровка на 40°C

Винтовые зажимы

Артикул	PDE34XXXXTAAS				
отключающая способность при 415 В I_{cu}/I_{cs}	F	G	K	M	N
	25 кА / 25 кА	36 кА / 36 кА	50 кА / 50 кА	70 кА / 50 кА	70 кА / 70 кА
Номинальный ток					
250 A	F0250	G0250	K0250	M0250	N0250
320 A	F0320	G0320	K0320	M0320	N0320
400 A	F0400	G0400	K0400	M0400	N0400
500 A	F0500	G0500	K0500	M0500	N0500
630 A	F0630	G0630	K0630	M0630	N0630

wa_ren_01819_r



PDE3, 3-полюсные (60% защита нейтрали)**Термагнитный блок защиты, с регулировкой/с регулировкой**Калибровка на 40 °С
Винтовые зажимы

Артикул	PDE36XXXXTAAS				
отключающая способность при 415 В I_{cu}/I_{cs}	F	G	K	M	N
	25 кА / 25 кА	36 кА / 36 кА	50 кА / 50 кА	70 кА / 50 кА	70 кА / 70 кА

Номинальный ток

320 А	F0320	G0320	K0320	M0320	N0320
400 А	F0400	G0400	K0400	M0400	N0400
500 А	F0500	G0500	K0500	M0500	N0500
630 А	F0630	G0630	K0630	M0630	N0630

**PDE3, 3-полюсные****Термагнитный блок защиты, с регулировкой/с регулировкой**Калибровка на 50 °С
Винтовые зажимы

Артикул	PDE33XXXXVAAS				
отключающая способность при 415 В I_{cu}/I_{cs}	F	G	K	M	N
	25 кА / 25 кА	36 кА / 36 кА	50 кА / 50 кА	70 кА / 50 кА	70 кА / 70 кА

Номинальный ток

250 А	F0250	G0250	K0250	M0250	N0250
320 А	F0320	G0320	K0320	M0320	N0320
400 А	F0400	G0400	K0400	M0400	N0400
500 А	F0500	G0500	K0500	M0500	N0500
630 А	F0630	G0630	K0630	M0630	N0630

**PDE3, 4-полюсные****Термагнитный блок защиты, с регулировкой/с регулировкой**Калибровка на 50 °С
Винтовые зажимы

Артикул	PDE34XXXXVAAS				
отключающая способность при 415 В I_{cu}/I_{cs}	F	G	K	M	N
	25 кА / 25 кА	36 кА / 36 кА	50 кА / 50 кА	70 кА / 50 кА	70 кА / 70 кА

Номинальный ток

250 А	F0250	G0250	K0250	M0250	N0250
320 А	F0320	G0320	K0320	M0320	N0320
400 А	F0400	G0400	K0400	M0400	N0400
500 А	F0500	G0500	K0500	M0500	N0500
630 А	F0630	G0630	K0630	M0630	N0630

**PDE3, 4-полюсные (60% защита нейтрали)****Термагнитный блок защиты, с регулировкой/с регулировкой**Калибровка на 50 °С
Винтовые зажимы

Артикул	PDE36XXXXVAAS				
отключающая способность при 415 В I_{cu}/I_{cs}	F	G	K	M	N
	25 кА / 25 кА	36 кА / 36 кА	50 кА / 50 кА	70 кА / 50 кА	70 кА / 70 кА

Номинальный ток

320 А	F0320	G0320	K0320	M0320	N0320
400 А	F0400	G0400	K0400	M0400	N0400
500 А	F0500	G0500	K0500	M0500	N0500
630 А	F0630	G0630	K0630	M0630	N0630



Номера для заказа

PDE3, 3-полюсные**Электронный блок защиты**

Винтовые зажимы

Артикул	PDE33XXXXB1NS				
отключающая способность при 415 В I_{cu}/I_{cs}	F	G	K	M	N
	25 кА / 25 кА	36 кА / 36 кА	50 кА / 50 кА	70 кА / 50 кА	70 кА / 70 кА
Номинальный ток					
400 А	F0400	G0400	K0400	M0400	N0400
630 А	F0630	G0630	K0630	M0630	N0630

wa_ren_00119_r

**PDE3, 4-полюсные****Электронный блок защиты**

Винтовые зажимы

Артикул	PDE34XXXXB1NS				
отключающая способность при 415 В I_{cu}/I_{cs}	F	G	K	M	N
	25 кА / 25 кА	36 кА / 36 кА	50 кА / 50 кА	70 кА / 50 кА	70 кА / 70 кА
Номинальный ток					
400 А	F0400	G0400	K0400	M0400	N0400
630 А	F0630	G0630	K0630	M0630	N0630

wa_ren_00119_r



Номера для заказа

PDE3, 3-полюсные**Выключатели-разъединители**

Винтовые зажимы

Артикул	PDE33XXXXSNNS	
Номинальный ток		
400 А	S0400	
630 А	S0630	

wa_ren_01719_r

**PDE3, 4-полюсные****Выключатели-разъединители**

Винтовые зажимы

Артикул	PDE34XXXXSNNS	
Номинальный ток		
400 А	S0400	
630 А	S0630	

wa_ren_01719_r



Номера для заказа

PDE4, 3-полюсные**Термамагнитный блок защиты, с регулировкой/с регулировкой**Калибровка на 40 °С
Винтовые зажимы

Артикул	PDE43XXXXTAAS			
отключающая способность при 415 В I_{cu}/I_{cs}	G	K	M	N
	36 кА / 36 кА	50 кА / 50 кА	70 кА / 50 кА	70 кА / 70 кА

Номинальный ток

800 А	G0800	K0800	M0800	N0800
-------	-------	-------	-------	-------

**PDE4, 4-полюсные****Термамагнитный блок защиты, с регулировкой/с регулировкой**Калибровка на 40 °С
Винтовые зажимы

Артикул	PDE44XXXXTAAS			
отключающая способность при 415 В I_{cu}/I_{cs}	G	K	M	N
	36 кА / 36 кА	50 кА / 50 кА	70 кА / 50 кА	70 кА / 70 кА

Номинальный ток

800 А	G0800	K0800	M0800	N0800
-------	-------	-------	-------	-------

**PDE4, 4-полюсные (60% защита нейтрали)****Термамагнитный блок защиты, с регулировкой/с регулировкой**Калибровка на 40 °С
Винтовые зажимы

Артикул	PDE46XXXXTAAS			
отключающая способность при 415 В I_{cu}/I_{cs}	G	K	M	N
	36 кА / 36 кА	50 кА / 50 кА	70 кА / 50 кА	70 кА / 70 кА

Номинальный ток

800 А	G0800	K0800	M0800	N0800
-------	-------	-------	-------	-------



Номера для заказа

PDE4, 3-полюсные**Термамагнитный блок защиты, с регулировкой/с регулировкой**Калибровка на 50 °С
Винтовые зажимы

Артикул	PDE43XXXXVAAS			
отключающая способность при 415 В I_{cu}/I_{cs}	G	K	M	N
	36 кА / 36 кА	50 кА / 50 кА	70 кА / 50 кА	70 кА / 70 кА

Номинальный ток

800 А	G0800	K0800	M0800	N0800
-------	-------	-------	-------	-------

**PDE4, 4-полюсные****Термамагнитный блок защиты, с регулировкой/с регулировкой**Калибровка на 50 °С
Винтовые зажимы

Артикул	PDE44XXXXVAAS			
отключающая способность при 415 В I_{cu}/I_{cs}	G	K	M	N
	36 кА / 36 кА	50 кА / 50 кА	70 кА / 50 кА	70 кА / 70 кА

Номинальный ток

800 А	G0800	K0800	M0800	N0800
-------	-------	-------	-------	-------

**PDE4, 4-полюсные (60% защита нейтрали)****Термамагнитный блок защиты, с регулировкой/с регулировкой**Калибровка на 40 °С
Винтовые зажимы

Артикул	PDE46XXXXVAAS			
отключающая способность при 415 В I_{cu}/I_{cs}	G	K	M	N
	36 кА / 36 кА	50 кА / 50 кА	70 кА / 50 кА	70 кА / 70 кА

Номинальный ток

800 А	G0800	K0800	M0800	N0800
-------	-------	-------	-------	-------



Номера для заказа

PDE4, 3-полюсные**Электронный блок защиты**

Винтовые зажимы

Артикул	PDE43XXXXB1NS			
отключающая способность при 415 В I_{cu}/I_{cs}	G	K	M	N
	36 кА / 36 кА	50 кА / 50 кА	70 кА / 50 кА	70 кА / 70 кА
Номинальный ток				
800 А	G0800	K0800	M0800	N0800
1000 А	G1000	K1000	M1000	N1000

Выключатель на 1000 А будет доступен после 3-го квартала 2020 года

**PDE4, 4-полюсные****Электронный блок защиты**

Винтовые зажимы

Артикул	PDE44XXXXB1NS			
отключающая способность при 415 В I_{cu}/I_{cs}	G	K	M	N
	36 кА / 36 кА	50 кА / 50 кА	70 кА / 50 кА	70 кА / 70 кА
Номинальный ток				
800 А	G0800	K0800	M0800	N0800
1000 А	G1000	K1000	M1000	N1000

Выключатель на 1000 А поступит в продажу в 4-м квартале 2020 года



Номера для заказа

PDE4, 3-полюсные**Выключатели-разъединители**

Винтовые зажимы

Артикул	PDE43XXXXSNNS	
Номинальный ток	G	S
800 А	S0800	
1000 А	S1000	

Выключатель-разъединитель на 800 А будет доступен после 4-го квартала 2020 года
 Выключатель-разъединитель на 1000 А будет доступен после 4-го квартала 2020 года

**PDE4, 4-полюсные****Выключатели-разъединители**

Винтовые зажимы

Артикул	PDE44XXXXSNNS	
Номинальный ток	G	S
800 А	S0800	
1000 А	S1000	

Выключатель-разъединитель на 800 А будет доступен после 4-го квартала 2020 года
 Выключатель-разъединитель на 1000 А будет доступен после 4-го квартала 2020 года



Автоматические выключатели в литом корпусе Power Defense, номера по каталогу

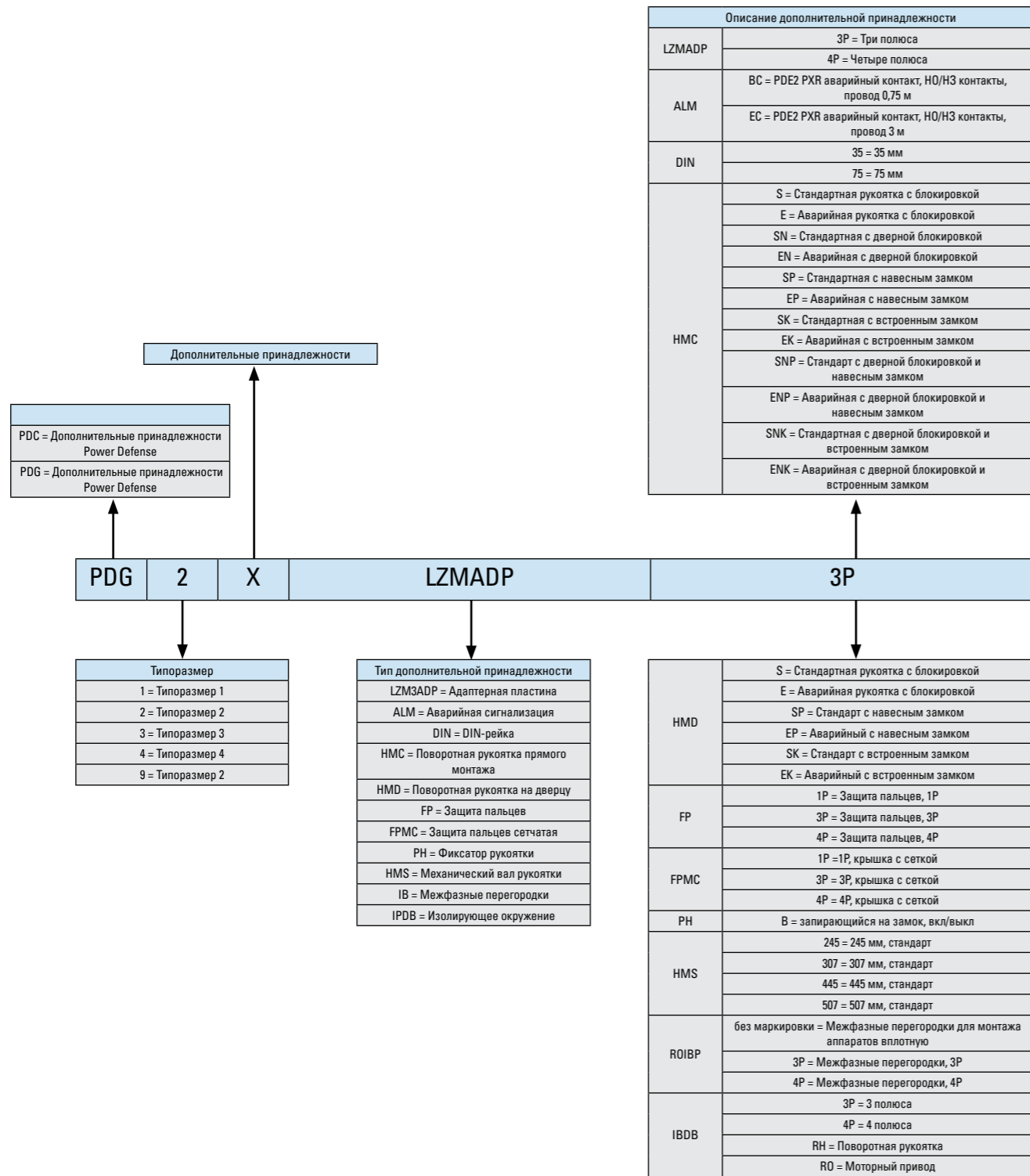

Автоматические выключатели в литом корпусе Power Defense, номера по каталогу

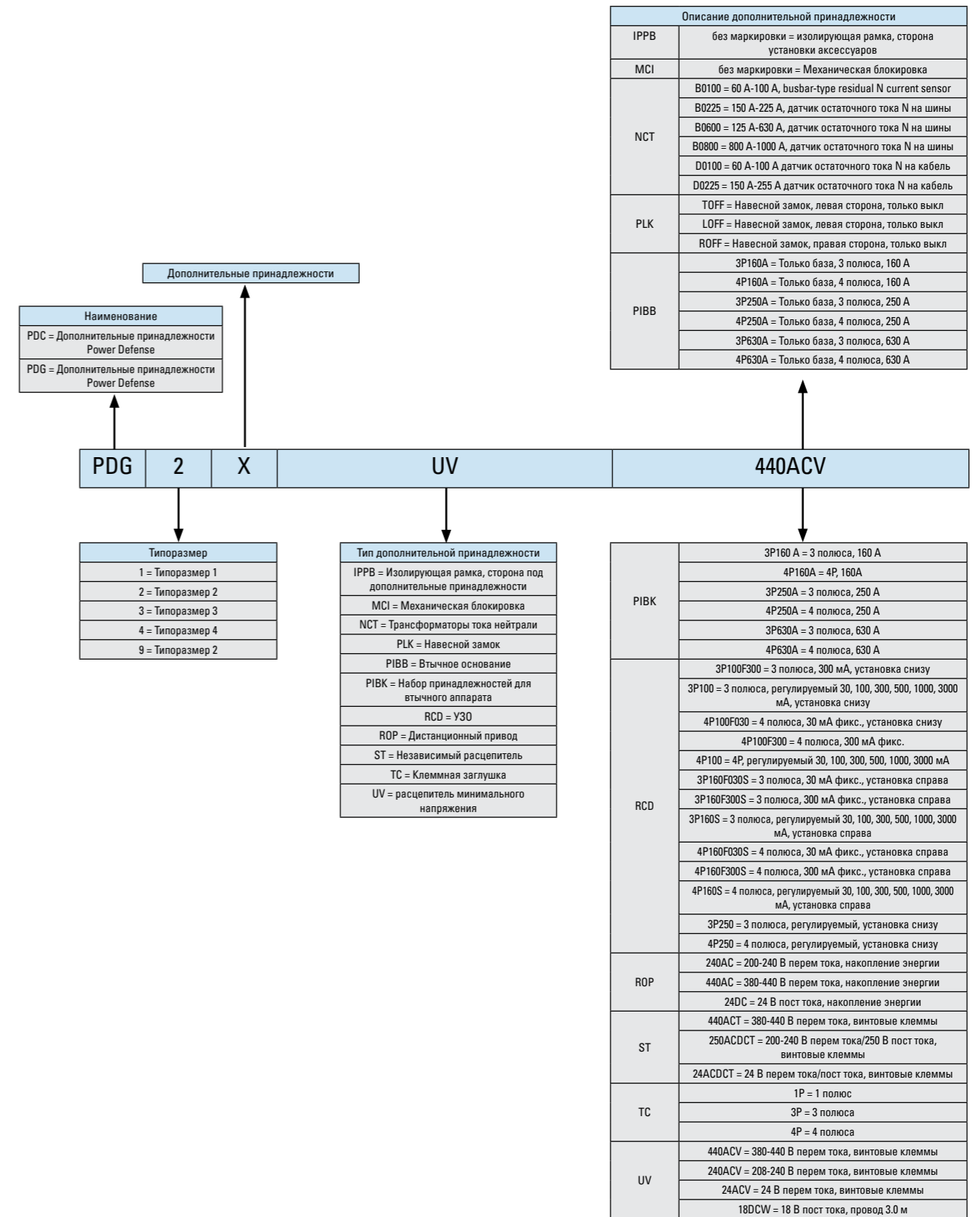

Автоматические выключатели в литом корпусе Power Defense, номера по каталогу

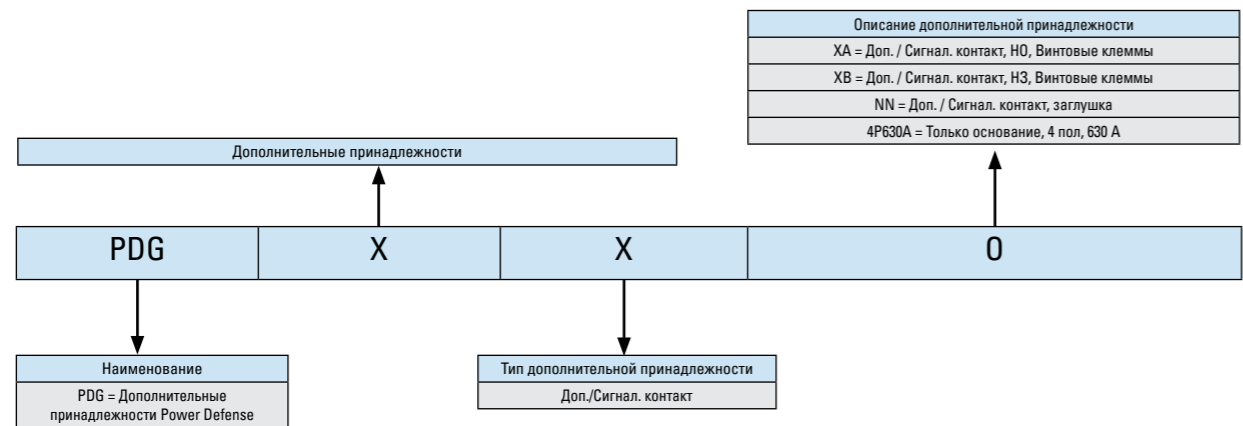
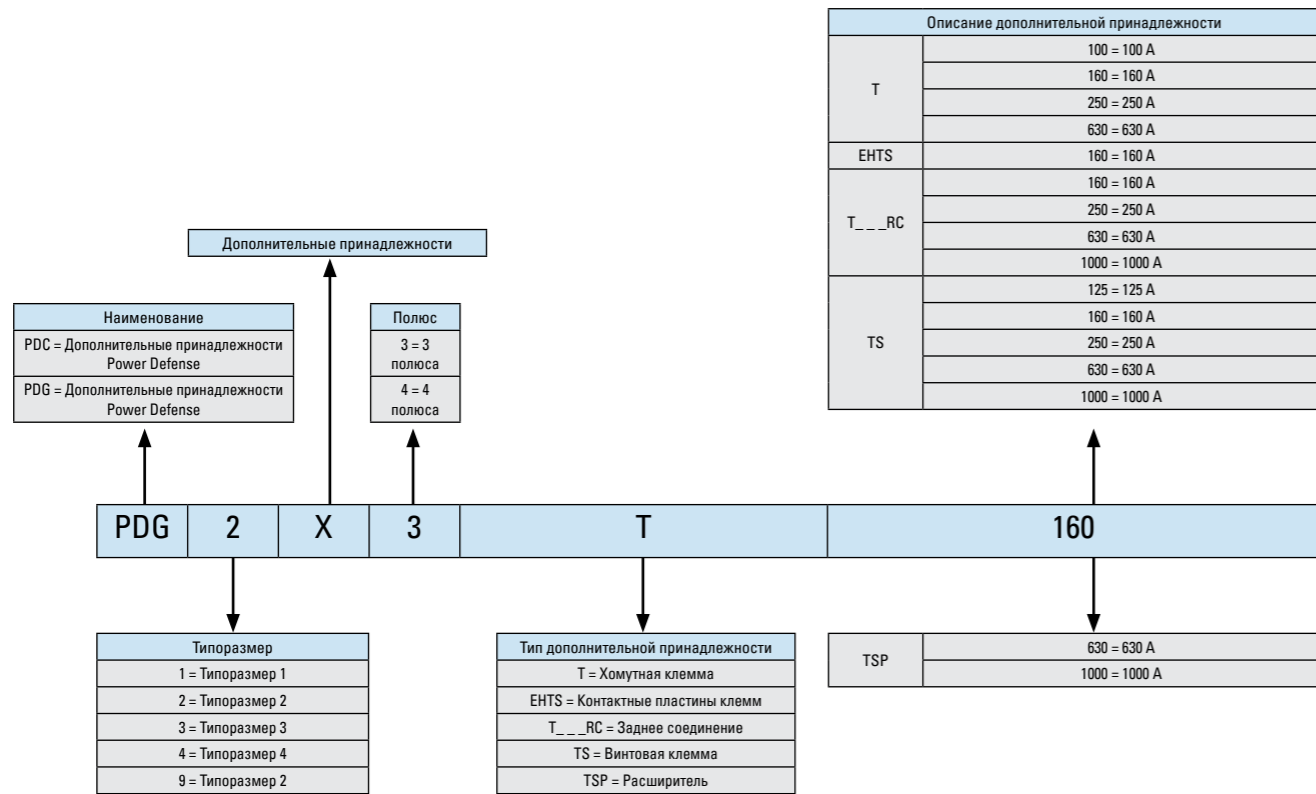

Адаптерная пластина

Спецификация	Типоразмер	Тип Наименование	Артикул
Адаптерная пластина (комплект преобразования)	3	PDC3XLZM3ADP3P	PDC710369
Адаптерная пластина (комплект преобразования)	3	PDC3XLZM3ADP4P	PDC710457
Адаптерная пластина (комплект преобразования)	4	PDC4XLZM4ADP3P	PDC710464
Адаптерная пластина (комплект преобразования)	4	PDC4XLZM4ADP4P	PDC710465

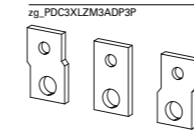

Доп. / Сигнал. контакт

Спецификация	Типоразмер	Тип Наименование	Артикул
Доп. / Сигнал. контакт	2, 9	PDGXXA ¹	185150
Доп. / Сигнал. контакт	2, 9	PDGXXB ¹	185149
Заглушка разъёма под доп. контакт	2, 9	PDGXNN ¹	185154

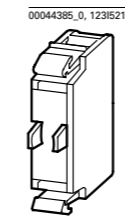

¹ (не применяется в разъёме с правой стороны PD2 PXR)

Аварийный контакт

Спецификация	Типоразмер	Тип Наименование	Артикул
Аварийный контакт для PDC PXR	2	PDG2XALMBC	PDC710009
Аварийный контакт для PDC PXR	2	PDG2XALMEC	PDC710010

Только для левой стороны выключателя с расцепителем PXR

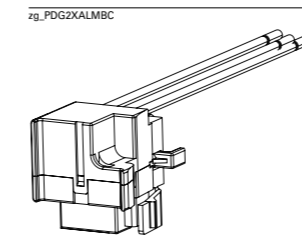

Хомутной зажим

Спецификация	Типоразмер	Тип Наименование	Артикул
Хомутной зажим	1	PDC1X3T160	PDC710395
Хомутной зажим	1	PDC1X4T160	PDC710396
Хомутной зажим	2	PDC2X3T160*	PDE710018
Хомутной зажим	2	PDC2X4T160*	PDE710019
Хомутной зажим	2	PDC2X3T250*	PDE710020
Хомутной зажим	2	PDC2X4T250*	PDE710021
Хомутной зажим	9	PDC9X3T100*	PDC719200
Хомутной зажим	9	PDC9X4T100*	PDC719201
Хомутной зажим	3	PDC3X3T630*	PDC710398
Хомутной зажим	3	PDC3X4T630	PDC710397



*Эти продукты доступны к заказу с 3-го квартала 2020 года

Адаптер крепления на DIN-рейку

Спецификация	Типоразмер	Тип Наименование	Артикул
Адаптер крепления PDE1 на DIN-рейку	1	PDC1XDIN35	PDE710008
Адаптер крепления PDE1 на DIN-рейку	2	PDG2XDIN75	PDC710394

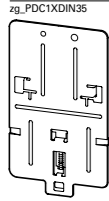

Поворотная рукоятка прямого монтажа

Спецификация	Типоразмер	Тип Наименование	Артикул
Поворотная рукоятка прямого монтажа	1	PDC1XHMCSS	PDC710257
Поворотная рукоятка прямого монтажа	1	PDC1XHMCSE	PDC710258
Поворотная рукоятка прямого монтажа	1	PDC1XHMCSSN	PDC710259
Поворотная рукоятка прямого монтажа	1	PDC1XHMCSEN	PDC710260
Поворотная рукоятка прямого монтажа	1	PDC1XHMCSP	PDC710261
Поворотная рукоятка прямого монтажа	1	PDC1XHMCSEP	PDC710262
Поворотная рукоятка прямого монтажа	1	PDC1XHMCSSK	PDC710263
Поворотная рукоятка прямого монтажа	1	PDC1XHMCSEK	PDC710264
Поворотная рукоятка прямого монтажа	1	PDC1XHMCSSNP	PDC710265
Поворотная рукоятка прямого монтажа	1	PDC1XHMCSENP	PDC710266
Поворотная рукоятка прямого монтажа	1	PDC1XHMCSSNK	PDC710267
Поворотная рукоятка прямого монтажа	1	PDC1XHMCSENK	PDC710268
Поворотная рукоятка прямого монтажа	2, 9	PDG2XHMCSS	PDC710275
Поворотная рукоятка прямого монтажа	2, 9	PDG2XHMCSE	PDC710276
Поворотная рукоятка прямого монтажа	2, 9	PDG2XHMCSSN	PDC710277
Поворотная рукоятка прямого монтажа	2, 9	PDG2XHMCSEN	PDC710278
Поворотная рукоятка прямого монтажа	2, 9	PDG2XHMCSP	PDC710279
Поворотная рукоятка прямого монтажа	2, 9	PDG2XHMCSEP	PDC710280
Поворотная рукоятка прямого монтажа	2, 9	PDG2XHMCSSK	PDC710281
Поворотная рукоятка прямого монтажа	2, 9	PDG2XHMCSEK	PDC710282
Поворотная рукоятка прямого монтажа	2, 9	PDG2XHMCSSNP	PDC710283
Поворотная рукоятка прямого монтажа	2, 9	PDG2XHMCSENP	PDC710284
Поворотная рукоятка прямого монтажа	2, 9	PDG2XHMCSSNK	PDC710285
Поворотная рукоятка прямого монтажа	2, 9	PDG2XHMCSENK	PDC710286
Поворотная рукоятка прямого монтажа	3	PDG3XHMCSS	PDC710293
Поворотная рукоятка прямого монтажа	3	PDG3XHMCSE	PDC710294
Поворотная рукоятка прямого монтажа	3	PDG3XHMCSSN	PDC710295
Поворотная рукоятка прямого монтажа	3	PDG3XHMCSEN	PDC710296
Поворотная рукоятка прямого монтажа	3	PDG3XHMCSP	PDC710297
Поворотная рукоятка прямого монтажа	3	PDG3XHMCSEP	PDC710298
Поворотная рукоятка прямого монтажа	3	PDG3XHMCSSK	PDC710299
Поворотная рукоятка прямого монтажа	3	PDG3XHMCSEK	PDC710300
Поворотная рукоятка прямого монтажа	3	PDG3XHMCSSNP	PDC710301
Поворотная рукоятка прямого монтажа	3	PDG3XHMCSENP	PDC710302
Поворотная рукоятка прямого монтажа	3	PDG3XHMCSSNK	PDC710303
Поворотная рукоятка прямого монтажа	3	PDG3XHMCSENK	PDC710304
Поворотная рукоятка прямого монтажа	4	PDG4XHMCSS	PDC710311
Поворотная рукоятка прямого монтажа	4	PDG4XHMCSE	PDC710312
Поворотная рукоятка прямого монтажа	4	PDG4XHMCSSN	PDC710313
Поворотная рукоятка прямого монтажа	4	PDG4XHMCSEN	PDC710314
Поворотная рукоятка прямого монтажа	4	PDG4XHMCSP	PDC710315
Поворотная рукоятка прямого монтажа	4	PDG4XHMCSEP	PDC710316
Поворотная рукоятка прямого монтажа	4	PDG4XHMCSSK	PDC710317
Поворотная рукоятка прямого монтажа	4	PDG4XHMCSEK	PDC710318
Поворотная рукоятка прямого монтажа	4	PDG4XHMCSSNP	PDC710319
Поворотная рукоятка прямого монтажа	4	PDG4XHMCSENP	PDC710320
Поворотная рукоятка прямого монтажа	4	PDG4XHMCSSNK	PDC710321
Поворотная рукоятка прямого монтажа	4	PDG4XHMCSENK	PDC710322

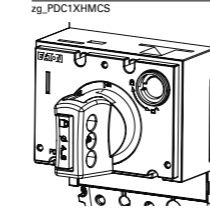

Поверотная рукоятка на дверцу (вал не входит в стандартную комплектацию)

Спецификация	Типоразмер	Тип Наименование	Артикул
Поверотная рукоятка на дверцу	1	PDC1XHMS	PDC710269
Поверотная рукоятка на дверцу	1	PDC1XHMDE	PDC710270
Поверотная рукоятка на дверцу	1	PDC1XHMDS	PDC710271
Поверотная рукоятка на дверцу	1	PDC1XHMDEP	PDC710272
Поверотная рукоятка на дверцу	1	PDC1XHMDSK	PDC710273
Поверотная рукоятка на дверцу	1	PDC1XHMDEK	PDC710274
Поверотная рукоятка на дверцу	2	PDG2XHMS	PDC710287
Поверотная рукоятка на дверцу	2	PDG2XHMDE	PDC710288
Поверотная рукоятка на дверцу	2	PDG2XHMS	PDC710289
Поверотная рукоятка на дверцу	2	PDG2XHMDEP	PDC710290
Поверотная рукоятка на дверцу	2	PDG2XHMSK	PDC710291
Поверотная рукоятка на дверцу	2	PDG2XHMDEK	PDC710292
Поверотная рукоятка на дверцу	3	PDG3XHMS	PDC710305
Поверотная рукоятка на дверцу	3	PDG3XHMDE	PDC710306
Поверотная рукоятка на дверцу	3	PDG3XHMS	PDC710307
Поверотная рукоятка на дверцу	3	PDG3XHMDEP	PDC710308
Поверотная рукоятка на дверцу	3	PDG3XHMSK	PDC710309
Поверотная рукоятка на дверцу	3	PDG3XHMDEK	PDC710310
Поверотная рукоятка на дверцу	4	PDG4XHMS	PDC710323
Поверотная рукоятка на дверцу	4	PDG4XHMDE	PDC710324
Поверотная рукоятка на дверцу	4	PDG4XHMS	PDC710325
Поверотная рукоятка на дверцу	4	PDG4XHMDEP	PDC710326
Поверотная рукоятка на дверцу	4	PDG4XHMSK	PDC710327
Поверотная рукоятка на дверцу	4	PDG4XHMDEK	PDC710328

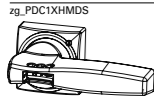

Защита пальцев

Спецификация	Типоразмер	Тип Наименование	Артикул
Защита пальцев	1	PDC1XFP3P	PDE710012
Защита пальцев	1	PDC1XFP4P	PDE710013
Защита пальцев	1	PDC1XFP1P	PDE710014
Защита пальцев	2	PDC2XFP3P *	PDC710331
Защита пальцев	2	PDC2XFP4P *	PDC710332
Защита пальцев	9	PDG2XFP3P *	PDC710331
Защита пальцев	9	PDG2XFP4P *	PDC710332
Защита пальцев	3	PDG3XFP3P *	PDC710333
Защита пальцев	3	PDG3XFP4P *	PDC710334

* Эти продукты доступны к заказу с 3-го квартала 2020 года

Защита пальцев - сетчатое покрытие

Спецификация	Типоразмер	Тип Наименование	Артикул
Защита пальцев - сетчатое покрытие	1	PDC1XFPMC3P	PDE710015
Защита пальцев - сетчатое покрытие	1	PDC1XFPMC4P	PDE710016
Защита пальцев - сетчатое покрытие	1	PDC1XFPMC1P	PDE710017
Защита пальцев - сетчатое покрытие	2, 9	PDC2XFPMC3P *	PDC719400
Защита пальцев - сетчатое покрытие	2, 9	PDC2XFPMC4P *	PDC719401
Защита пальцев - сетчатое покрытие	3	PDG3XFPMC3P *	PDC710498
Защита пальцев - сетчатое покрытие	3	PDG3XFPMC4P *	PDC710499

* Эти продукты доступны к заказу с 3-го квартала 2020 года

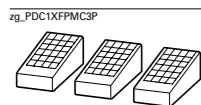
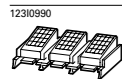

Контактные пластины клемм

Спецификация	Типоразмер	Тип Наименование	Артикул
Контактные пластины клемм	9	PDC9X3EHTS160	
Контактные пластины клемм	9	PDC9X4EHTS160	

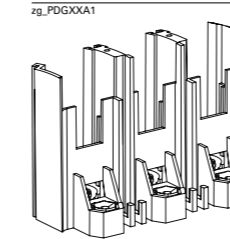

Блокировка рукоятки

Спецификация	Типоразмер	Тип Наименование	Артикул
Блокировка рукоятки	1	PDC1XPHB	PDC710423
Блокировка рукоятки	2, 9	PDG2XPHB	PDC710424
Блокировка рукоятки	3	PDG3XPHB	PDC710425
Блокировка рукоятки	4	PDG4XPHB	PDC710426

* Эти продукты доступны к заказу с 3-го квартала 2020 года

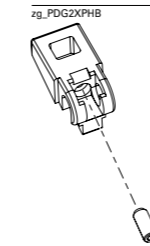

Механический вал рукоятки

Спецификация	Типоразмер	Тип Наименование	Артикул
Механический вал рукоятки	1, 2, 9	PDG12XHMS307	PDC710343
Механический вал рукоятки	1, 2, 9	PDG12XHMS507	PDC710344
Механический вал рукоятки	3,4	PDG34XHMS245	PDC710345
Механический вал рукоятки	3,4	PDG34XHMS445	PDC710346

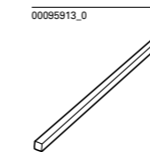

Изолирующая рамка

Спецификация	Типоразмер	Тип Наименование	Артикул
Изолирующее окружение	1	PDC1XIPDB3P	PDC710443
Изолирующее окружение	2, 9	PDC2XIPDB3P	PDC710444
Изолирующее окружение	3	PDC3XIPDB3P	PDC710445
Изолирующее окружение	4	PDC4XIPDB3P	PDC710446
Изолирующее окружение	1	PDC1XIPDB4P	PDC710447
Изолирующее окружение	2, 9	PDC2XIPDB4P	PDC710448
Изолирующее окружение	3	PDC3XIPDB4P	PDC710449
Изолирующее окружение	4	PDC4XIPDB4P	PDC710450
Изолирующее окружение	1	PDC1XIPDBRH	PDC710451
Изолирующее окружение	2, 9	PDC2XIPDBRH	PDC710452
Изолирующее окружение	1, 2	PDC12XIPDBRO	PDC710453
Изолирующее окружение	3	PDC3XIPDBRORH	PDC710454
Изолирующее окружение	4	PDC4XIPDBRORH	PDC710455

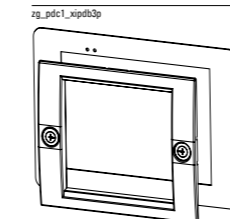

Межфазные перегородки

Спецификация	Типоразмер	Тип Наименование	Артикул
Межфазные перегородки	1	PDC1XIB3P	PDC710359
Межфазные перегородки	1	PDC1XIB4P	PDC710360
Межфазные перегородки	2	PDC2XIB3P	PDC710361
Межфазные перегородки	2	PDC2XIB4P	PDC710362
Межфазные перегородки	2	PDG2XIB3P	PDC710363
Межфазные перегородки	2	PDG2XIB4P	PDC710364
Межфазные перегородки	3	PDG3XIB3P	PDC710365
Межфазные перегородки	3	PDG3XIB4P	PDC710366
Межфазные перегородки	4	PDG4XIB3P	PDC710367
Межфазные перегородки	4	PDG4XIB4P	PDC710368

* Эти продукты доступны к заказу со 2-го квартала 2020 года

Межфазные перегородки для монтажа аппаратов вплотную

Спецификация	Типоразмер	Тип Наименование	Артикул
Межфазные перегородки (не для однополюсных устройств)	1	PDC1XIB	PDC710468
Межфазные перегородки	2	PDC2XIB	PDC719215

* Эти продукты доступны к заказу с 3-го квартала 2020 года

Заглушка разъёма доп.контакта

Спецификация	Типоразмер	Тип Наименование	Артикул
Заглушка разъёма доп.контакта	2, 9	PDG2XIPPB	
Заглушка разъёма доп.контакта	3	PDG3XIPPB	
Заглушка разъёма доп.контакта	4	PDG4XIPPB	

Эти продукты доступны к заказу со 3-го квартала 2020 года

Механическая блокировка

Спецификация	Типоразмер	Тип Наименование	Артикул
Механическая блокировка	1	PDC1XMCI	PDC710460
Механическая блокировка	2	PDC2XMCI	PDC710461
Механическая блокировка	3	PDC3XMCI	PDC710462
Механическая блокировка	4	PDC4XMCI	PDC710463

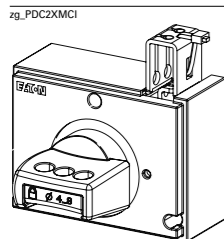
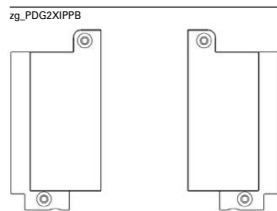
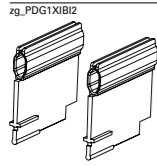

Навесной замок

Спецификация	Типоразмер	Тип Наименование	Артикул
Навесной замок	1	PDC1XPLKTOFF	PDC710428
Навесной замок	2, 9	PDG2XPLKLOFF	PDC710430
Навесной замок	2, 9	PDG2XPLKROFF	PDC710431
Навесной замок	2, 9	PDG2XPLKTOFF	PDC710433
Навесной замок	3	PDG3XPLKTOFF	PDC710436
Навесной замок	4	PDG4XPLKTOFF	PDC710438

Эти продукты доступны к заказу с 3-го квартала 2020 года

Втычное основание

Спецификация	Типоразмер	Тип Наименование	Артикул
Втычное основание отдельно	1	PDC1XPIBB3P160A	PDC710470
Втычное основание отдельно	1	PDC1XPIBB4P160A	PDC710471
Втычное основание отдельно	2	PDC2XPIBB3P250A	PDC710476
Втычное основание отдельно	2	PDC2XPIBB4P250A	PDC710477
Втычное основание отдельно	9	PDC9XPIBB3P160A	PDC710474
Втычное основание отдельно	9	PDC9XPIBB4P160A	PDC710475
Втычное основание отдельно	3	PDC3XPIBB3P630A	PDC710480
Втычное основание отдельно	3	PDC3XPIBB4P630A	PDC710481

Заказывайте вместе с набором принадлежностей (см. ниже)

Эти продукты доступны к заказу с 3-го квартала 2020 года

Набор принадлежностей для втычного исполнения

Спецификация	Типоразмер	Тип Наименование	Артикул
Набор принадлежностей для втычного исполнения	1	PDC1XPIBK3P160A	PDC710484
Набор принадлежностей для втычного исполнения	1	PDC1XPIBK4P160A	PDC710485
Набор принадлежностей для втычного исполнения	2	PDC2XPIBK3P250A	PDC710490
Набор принадлежностей для втычного исполнения	2	PDC2XPIBK4P250A	PDC710491
Набор принадлежностей для втычного исполнения	9	PDC9XPIBK3P160A	PDC710488
Набор принадлежностей для втычного исполнения	9	PDC9XPIBK4P160A	PDC710489
Набор принадлежностей для втычного исполнения	3	PDC3XPIBK3P630A	PDC710494
Набор принадлежностей для втычного исполнения	3	PDC3XPIBK4P630A	PDC710495

Эти продукты доступны к заказу с 3-го квартала 2020 года

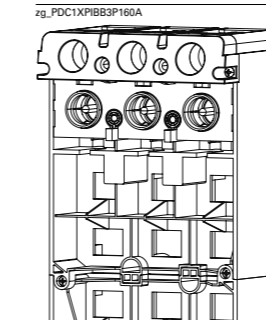
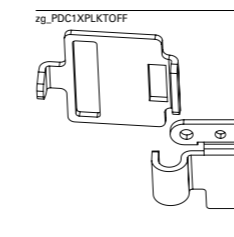

Блок УЗО

Спецификация	Типоразмер	Тип Наименование	Артикул
RCD	1	PDE1XRCD3P100F030 *	PDE710026
RCD	1	PDE1XRCD3P100F300 *	PDE710027
RCD	1	PDE1XRCD3P100 *	PDE710028
RCD	1	PDE1XRCD4P100F030 *	PDE710029
RCD	1	PDE1XRCD4P100F300 *	PDE710030
RCD	1	PDE1XRCD4P100 *	PDE710031
RCD	1	PDE1XRCD3P160F030S*	PDE710032
RCD	1	PDE1XRCD3P160F300S *	PDE710033
RCD	1	PDE1XRCD3P160S *	PDE710034
RCD	1	PDE1XRCD4P160F030S *	PDE710035
RCD	1	PDE1XRCD4P160F300S *	PDE710036
RCD	1	PDE1XRCD4P160S *	PDE710037
RCD	2	PDE2XRCD3P250 **	PDC719001
RCD	2	PDE2XRCD4P250 **	PDC719002
RCD	3	PDE3XRCD3P630 **	PDC719005
RCD	3	PDE3XRCD4P630 **	PDC719006

* Эти продукты доступны к заказу с 4-го квартала 2020 года

** Эти продукты доступны к заказу со 2-го квартала 2021 года

RCD - дополнительный контакт только для блоков УЗО PDE1

Спецификация	Типоразмер	Тип Наименование	Артикул
RCD - дополнительный контакт только с типоразмером 1	1	M22-K10	216376
RCD - дополнительный контакт только с типоразмером 1	1	M22-K01	216378

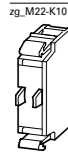
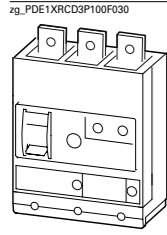

Заднее присоединение

Спецификация	Типоразмер	Тип Наименование	Артикул
Заднее присоединение	1	PDC1X3T160RC	PDE710006
Заднее присоединение	1	PDC1X4T160RC	PDE710007
Заднее присоединение с расширенным корпусом	2, 9	PDC2X3T250RC	PDE710024
Заднее присоединение с расширенным корпусом	2, 9	PDC2X4T250RC	PDE710025
Заднее присоединение	3	PDC3X3T630RC	PDC710400
Заднее присоединение	3	PDC3X4T630RC	PDC710399
Заднее присоединение	4	PDC4X3T1000RC	PDC710401
Заднее присоединение	4	PDC4X4T1000RC	PDC710402

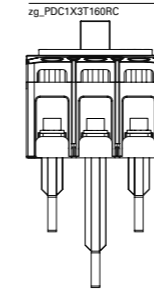

Моторный привод

Спецификация	Типоразмер	Тип Наименование	Артикул
Моторный привод	1	PDE1XROP240AC	PDC719017
Моторный привод	1	PDE1XROP440AC	PDC719018
Моторный привод	1	PDE1XROP24DC	PDC719019
Моторный привод	2	PDE2XROP240AC	PDC719027
Моторный привод	2	PDE2XROP440AC	PDC719028
Моторный привод	2	PDE2XROP24DC	PDC719029
Моторный привод	3	PDE3XROP240AC	PDC719037
Моторный привод	3	PDE3XROP440AC	PDC719038
Моторный привод	3	PDE3XROP24DC	PDC719039
Моторный привод	4	PDE4XROP240AC	PDC719047
Моторный привод	4	PDE4XROP440AC	PDC719048
Моторный привод	4	PDE4XROP24DC	PDC719049

Эти продукты доступны к заказу с 4-го квартала 2020 года

Механическая блокировка для моторного привода

Спецификация	Типоразмер	Тип Наименование	Артикул
Механическая блокировка для моторного привода	1	PDC1XROPXMCIS	PDC719056
Механическая блокировка для моторного привода	2	PDG2XROPXMCIS	PDC719057
Механическая блокировка для моторного привода	3	PDG3XROPXMCIS	PDC719058
Механическая блокировка для моторного привода	4	PDG4XROPXMCIS	PDC719059
Механическая блокировка для моторного привода	1	PDC1XROPXMCi	PDC719060
Механическая блокировка для моторного привода	2	PDG2XROPXMCi	PDC719061
Механическая блокировка для моторного привода	3	PDG3XROPXMCi	PDC719062
Механическая блокировка для моторного привода	4	PDG4XROPXMCi	PDC719063

Эти продукты доступны к заказу с 4-го квартала 2020 года

Винтовые зажимы

Спецификация	Типоразмер	Тип Наименование	Артикул	
	Винтовая клемма (требуется Клеммная заглушка)	1	PDC1X3TS160	PDE710001
	Винтовая клемма (требуется Клеммная заглушка)	1	PDC1X4TS160	PDE710002
	Винтовая клемма (требуется Клеммная заглушка)	1	PDC1X1TS125	PDE710003
	Винтовая клемма	9	PDC9X3TS160 *	PDC719209
	Винтовая клемма	9	PDC9X4TS160 *	PDC719210
	Винтовая клемма	2	PDC2X3TS250 *	PDC719062
	Винтовая клемма	2	PDC2X4TS250 *	PDC719063
	Винтовая клемма	3	PDC3X3TS630	PDC710406
	Винтовая клемма	3	PDC3X4TS630	PDC710405
	Винтовая клемма	4	PDC4X3TS1000	PDC710407
	Винтовая клемма	4	PDC4X4TS1000	PDC710408

Эти продукты доступны к заказу с 3-го квартала 2020 года

Независимый расцепитель

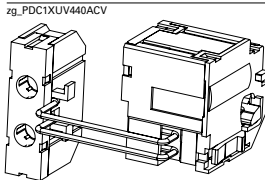
Спецификация	Типоразмер	Тип Наименование	Артикул	
	Независимый расцепитель	1	PDC1XST440ACT	PDC710173
	Независимый расцепитель	1	PDC1XST250ACDCT	PDC710185
	Независимый расцепитель	1	PDC1XST24ACDCT	PDC710209
	Независимый расцепитель	2, 9	PDG2XST440ACT	PDC710174
	Независимый расцепитель	2, 9	PDG2XST250ACDCT	PDC710186
	Независимый расцепитель	2	PDG2XST24ACDCT	PDC710210
	Независимый расцепитель	3	PDG3XST440ACT	PDC710175
	Независимый расцепитель	3	PDG3XST250ACDCT	PDC710187
	Независимый расцепитель	3	PDG3XST24ACDCT	PDC710211
	Независимый расцепитель	4	PDG4XST440ACT	PDC710176
	Независимый расцепитель	4	PDG4XST250ACDCT	PDC710188
	Независимый расцепитель	4	PDG4XST24ACDCT	PDC710212

Расширитель полюсов

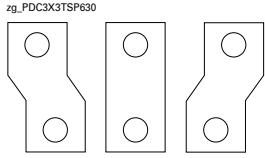
Спецификация	Типоразмер	Тип Наименование	Артикул	
	Расширитель полюсов	3	PDC3X3TSP630	PDC710412
	Расширитель полюсов	3	PDC3X4TSP630	PDC710411
	Расширитель полюсов	4	PDC4X3TSP1000 *	PDC710414
	Расширитель полюсов	4	PDC4X4TSP1000 *	PDC710413

Эти продукты доступны к заказу с 4-го квартала 2020 года

Клеммная заглушка

Спецификация	Типоразмер	Тип Наименование	Артикул	
	Клеммная заглушка	1	PDC1XTC3P	PDE710009
	Клеммная заглушка	1	PDC1XTC4P	PDE710010
	Клеммная заглушка	1	PDC1XTC1P	PDE710011
	Клеммная заглушка	2	PDC2XTC3P *	PDC710337
	Клеммная заглушка	2	PDC2XTC4P *	PDC710338
	Клеммная заглушка	2, 9	PDG2XTC3P *	PDC719048
	Клеммная заглушка	2, 9	PDG2XTC4P *	PDC719046
	Клеммная заглушка	3	PDG3XTC3P *	PDC710339
	Клеммная заглушка	3	PDG3XTC4P *	PDC710340

* Эти продукты доступны к заказу с 3-го квартала 2020 года

Расцепитель минимального напряжения

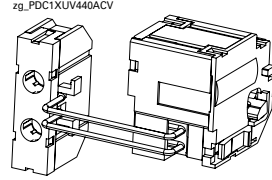
Спецификация	Типоразмер	Тип Наименование	Артикул	
	Расцепитель минимального напряжения	1	PDC1XUV440ACV	PDC710032
	Расцепитель минимального напряжения	1	PDC1XUV240ACV	PDC710044
	Расцепитель минимального напряжения	1	PDC1XUV24ACV	PDC710068
	Расцепитель минимального напряжения	1	PDC1XUV24DCV	PDC710128
	Расцепитель минимального напряжения	2, 9	PDG2XUV440ACV	PDC710033
	Расцепитель минимального напряжения	2, 9	PDG2XUV240ACV	PDC710045
	Расцепитель минимального напряжения	2, 9	PDG2XUV24ACV	PDC710069
	Расцепитель минимального напряжения	2, 9	PDG2XUV24DCV	PDC710129
	Расцепитель минимального напряжения	3	PDG3XUV440ACV	PDC710034
	Расцепитель минимального напряжения	3	PDG3XUV240ACV	PDC710046
	Расцепитель минимального напряжения	3	PDG3XUV24ACV	PDC710070
	Расцепитель минимального напряжения	3	PDG3XUV24DCV	PDC710130
	Расцепитель минимального напряжения	4	PDG4XUV440ACV	PDC710035
	Расцепитель минимального напряжения	4	PDG4XUV240ACV	PDC710047
	Расцепитель минимального напряжения	4	PDG4XUV24ACV	PDC710071
	Расцепитель минимального напряжения	4	PDG4XUV24DCV	PDC710131
	Расцепитель минимального напряжения	1	PDC1XUV18DCW *	PDC710355
	Расцепитель минимального напряжения	2	PDG2XUV18DCW *	PDC710356
	Расцепитель минимального напряжения	3	PDG3XUV18DCW *	PDC710357
	Расцепитель минимального напряжения	4	PDG4XUV18DCW *	PDC710358

*Только в сочетании с UVU

UVU-NZM– блок задержки срабатывания расцепителя минимального напряжения

Спецификация	Типоразмер	Тип Наименование	Артикул
UVU-NZM		UVU-NZM	260154

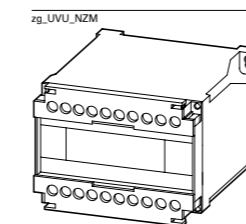

Автоматические выключатели в литом корпусе Power Defense

Заказ принадлежностей

Основание выкатного выключателя

Спецификация	Типоразмер	Тип Наименование	Артикул
Основание выкатного выключателя	3	PDG3XWDR3P630A	PDC719211
Основание выкатного выключателя	3	PDG3XWDR4P630A	PDC719212
Основание выкатного выключателя	4	PDC4XWDR3P1000A	PDC719213
Основание выкатного выключателя	4	PDC4XWDR4P1000A	PDC719214

Эти продукты доступны к заказу с 4-го квартала 2020 года

Ваш партнер:

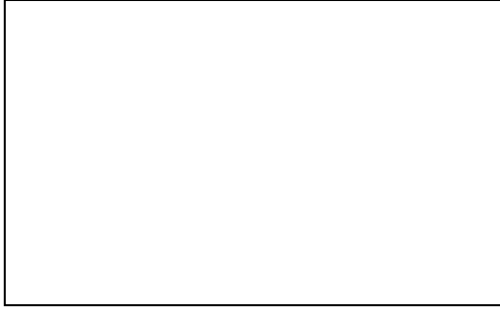

Eaton является мировым лидером в области распределения электроэнергии и защиты электросетей, обеспечения резервного электропитания, автоматизации и контроля, осветительного оборудования и безопасности, конструктивных решений и коммутационных устройств, решений для неблагоприятных и опасных условий эксплуатации, а также инженеринговых услуг. Компания обладает широкими возможностями по всему миру для решения наиболее критичных задач, связанных с управлением электроэнергией.

Подробная информация о оборудовании и решениях Eaton доступна на сайте www.eaton.ru

Где купить

Контакты дистрибьюторов доступны на официальном сайте www.eaton.ru/distributors

Техническая поддержка

8-800-555-6060
EatonCareRUTech@Eaton.com

Представительство Eaton в Российской Федерации

Электротехнический сектор

Центральный округ

107076, г. Москва,
ул. Электrozаводская,
33 стр. 4
Тел.: +7 (495) 981-3770
Факс: +7 (495) 981-3771
RussiaCentral@Eaton.com

Северо-Западный округ

194044, г. Санкт-Петербург,
Финляндский пр., д. 4А,
БЦ «Петровский форт»,
офис 724
Тел.: +7 (812) 611-1064
RussiaNorthWest@Eaton.com

Приволжский округ

г. Казань: +7 (937) 576-5799
г. Самара: +7 (927) 297-4136
RussiaVolga@Eaton.com

Уральский округ

Тел.: +7 (912) 230-5075
RussiaUral@Eaton.com

Сибирский округ

Тел.: +7 (923) 246-0588
RussiaSiberia@Eaton.com

Южный округ

Тел.: +7 (918) 896-0253
RussiaSouth@Eaton.com

Компания оставляет за собой право вносить изменения в изделия, в информацию, содержащуюся в данном документе, а также исправлять ошибки и опечатки. Юридической силой обладают только подтверждения заказов и техническая документация Eaton. Фотографии и иллюстрации также не гарантируют конкретной компоновки или функциональности. Их использование в любой форме возможно только с предварительного разрешения компании. Это также касается торговых марок (в частности Eaton, Moeller, Bussmann, CEAG).